

Moderní interiér





OBSAH

ROZMĚRY KŘÍDEL	6	POSUVNÉ DVEŘE	
BAREVNÉ PŘÍKRYTÍ	7	POSUVNÝ SYSTÉM – DVEŘE POSUVNÉ	
		DO STAVEBNÍHO POUZDRA	98
		POSUVNÝ SYSTÉM NA STĚNU/NA STĚNU PREMIUM.....	100
VNITŘNÍ DVEŘE		SPECIÁLNÍ DVEŘE	
STŘÍKANÉ		LUMEN	102
CLASSIC, CLASSIC LUX	10	SKLÁDACÍ	104
FIORD	12	ZVUKOTĚSNÉ	106
CAMBIO	14	HIGRO	108
GRAF	16		
NORTE	18	ZÁRUBNĚ	
SIMPLE	20	PEVNÁ MDF	110
SUBLIME	22	PEVNÁ POL-SKONE	111
TIARA	24	NASTAVITELNÁ SYSTÉM DIN	112
ESTATO	26	NASTAVITELNÁ SYSTÉM POL-SKONE	113
VERTIGO	28	PEVNÁ KOVOVÁ DIAGONAL SYSTÉM POL-SKONE	114
VILANO	30	NASTAVITELNÁ KOVOVÁ DIAGONAL SYSTÉM POL-SKONE.....	115
MODERN	32	PEVNÁ KOVOVÁ SYSTÉM POL-SKONE	116
		NASTAVITELNÁ KOVOVÁ SYSTÉM POL-SKONE	117
ECO TOP		PEVNÁ SYSTÉM DUO	118
HIGH TOP		NASTAVITELNÁ SYSTÉM DIN DUO	119
ARCO	34	NASTAVITELNÁ SYSTÉM DUO	120
INTER-AMBER	36	NASTAVITELNÁ VERTIGO	121
		PEVNÁ KOVOVÁ DUO SYSTÉM POL-SKONE.....	122
UNI MAT		NASTAVITELNÁ KOVOVÁ DUO SYSTÉM POL-SKONE	123
HAPTIC	38	SKRYTÁ HARMONY	124
ARCO UNI	40	NASTAVITELNÁ Z MDF K PEVNÉ KOVOVÉ ZÁRUBNĚ	125
		BAREVNÉ PŘÍKRYTÍ KOVOVÝCH ZÁRUBNÍ	126
LAMISTONE		DRUHY SKEL	126
SILKSTONE		LIŠTY	127
LAMINOVANÉ		PODLAHOVÉ LIŠTY	127
TRENDY	42	TUNELY / OBLOŽENÍ STĚNY	128
IMPULS	44	NADSVĚTLÍKY PRO ZÁRUBEŇ DIN/DIN DUO	130
ETIUDA	46	NADSVĚTLÍKY PRO PEVNOU ZÁRUBEŇ	131
SONATA	48	PANELY K VNITŘNÍM DVEŘÍM SEMPRE	131
PRADO	50	KULATÁ OKÉNKA	132
FORTIMO	52	HORNÍ LIŠTY	132
INVERNO	54	MOŽNOSTI VENTILACE	133
NOSTRE	56	OCHRANNÉ PRVKY Z NEREZOVÉ OCELI	136
SEMPRE	58	PŘÍSLUŠENSTVÍ	137
SEMPRE ALU	60	KLIKY PRO VNITŘNÍ DVEŘE	139
SEMPRE ONDA	62		
DECO	64	VNITŘNÍ VCHODOVÉ DVEŘE	
DECO INVEST	66	CERBER PLUS	142
SEMPRE VERSE	68	B-30 S PEVNOU KOVOVOU ZÁRUBNÍ HSE	144
PASSO	88	B-30	146
		RC3	148
DÝHOVANÉ		KLIKY K VCHODOVÝM A VNITŘNÍM DVEŘÍM	150
SEMPRE VERSE	68	NASTAVITELNÉ ZÁRUBNĚ PRO VCHODOVÉ DVEŘE	151
SEMPRE LUX	70		
SEMPRE INSERTO	72	VNĚJŠÍ DVEŘE	
SEMPRE SENSE	74	ARGALI	152
DECO LUX	76	SATURN	154
ETIUDA LUX	78	ELEGANT PLUS	156
FORTIMO LUX	80	ELEGANT INOX	158
INTERSOLID, INTERSOLID SOFT	82	NADSVĚTLÍKY	160
INTERSOLID II	84	BAREVNÉ PŘÍKRYTÍ	160
VITTORIA-W	86		
PASSO	88		
CALYPSO	90		
SABIA	92		
FORM	94		
ESTATO LUX	96		

PŘEDNOSTI FIRMY

VÝROBNÍ ZÁVODY POL-SKONE



Z1 LUBLIN



Z4 LUBLIN



Z2 NIEMCE



Z3 BIŁGORAJ



Komplexní nabídka

Firma POL-SKONE neustále rozšiřuje svou nabídku, aby vyšla vstříc očekávání svých zákazníků. V současné době vyrábí přes 100 různých modelů vnitřních, venkovních a technických dveří včetně zárubní. V nabídce firmy se nacházejí také dřevěná okna a okenice.



Široký výběr barev

Křídla POL-SKONE jsou dostupná v široké škále barev a struktur. V nabídce najdete jak stříkané dveře, tak i dveře s povrchovou úpravou v podobě přírodní či syntetické dýhy. Výrobky firmy tvoří ideální doplněk interiérů zařízených v jakémkoli stylu.



Důvěra zákazníků

POL-SKONE je značka s téměř třicetiletou historií. Již od začátků své existence buduje firma přátelské vztahy se svými zákazníky, aby si udržela pověst důvěryhodného prodejce a stabilního obchodního partnera. Potřeby zákazníků jsou pro POL-SKONE naprostou prioritou.



Nejvyšší kvality

Značka POL-SKONE je zárukou nejvyšší kvality a spolehlivosti. Výrobky jsou navrženy tak, aby uspokojily i ty nejnáročnější zákazníky. Produkty jsou vyráběny z materiálu vznikajícího ve vlastních pilách, čímž POL-SKONE může záručit skutečně pevné dřevěné konstrukce.



Inovativnost

Firma POL-SKONE je otevřena inovacím a změnám v oblasti technologie a vzorů. Firma neustále rozšiřuje svou nabídku o další produkty, které udávají nové směry rozvoje značky a drží krok s nejnovejšími trendy v oblasti designu interiérů.



Značka
odpovědného
lestnictví

Certifikát FSC®

V průběhu posledních 29 let získala firma POL-SKONE více než 100 ocenění a certifikátů, které potvrzují nejvyšší kvalitu jejich výrobků a služeb. Jedním z nejdůležitějších ocenění je Certifikát FSC® (Forest Stewardship Council®), který je udělován výlučně výrobcům, kteří splňují nadprůměrné standardy v oblasti ochrany životního prostředí a v sociální sféře. Certifikát FSC® potvrzuje, že suroviny použité k výrobě produktů pocházejí výhradně z certifikovaných lesů spravovaných podle platných zákonů, v souladu s dobrou praxí v oblasti ochrany životního prostředí a ekonomie a s ohledem na sociální hodnoty obyvatel žijících v dané oblasti. Ptejte se na výrobky s certifikátem FSC®.

OZNAČENÍ SYMBOLŮ

KONSTRUKCE

Křídla POL-SKONE jsou vyráběna s různými konstrukcemi a výplněmi, díky čemuž mohou splnit požadavky všech zákazníků a přizpůsobit se jejich potřebám.



KONSTRUKCE KŘÍDLA
dřevěný rám, výplň tvoří vrstva se strukturou „medová plástev“



KONSTRUKCE KŘÍDLA
dřevěný rám, výplň z děrované dřevotřísky



KONSTRUKCE KŘÍDLA
dřevěný rám, výplň z plné dřevotřísky



KONSTRUKCE KŘÍDLA
vrstvené dřevo, lepené



KONSTRUKCE KŘÍDLA
vysoce kvalitní MDF deska



KONSTRUKCE KŘÍDLA
speciální konstrukce POL-SKONE

ROZMĚRY

Standardní rozměry vnitřních dveří jsou uvedeny na str. 6 (některé modely jsou navíc nabízeny v nestandardních velikostech). Informace o rozsazích rozměrů a zárubních jednotlivých modelů dveří najdete na stránkách s jejich popisy.

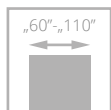

„60“-„110“
JEDNOKŘÍDLÉ DVEŘE
(rozměrový rozsah)

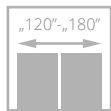

„120“-„180“
DVOUKŘÍDLÉ DVEŘE
(rozměrový rozsah)

VÝPLNĚ



„medová plástev“



děrovaná dřevotříska



plná dřevotříska

SYSTÉMY

Z hlediska způsobu styku zárubně s křídlem rozlišujeme falcový a bezfalcový systém. V prvním z nich má dveřní křídlo falc (polodrážku), který překrývá zárubeň, u druhého typu pak hrana křídla tvoří se zárubní jednu rovinu. Jedinečný systém Harmony používá zárubeň skrytou ve zdi. V nabídce POL-SKONE najdete také dveře v posuvném systému.



FALCOVÝ SYSTÉM
křídlo má falc (polodrážku), který překrývá zárubeň



BEZFALCOVÝ SYSTÉM
rovná hrana křídla tvoří se zárubní jednu rovinu



SYSTÉM HARMONY
systém zárubně skryté ve zdi

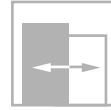

POSUVNÝ SYSTÉM
možnost použití v posuvném systému

PARAMETRY

V nabídce POL-SKONE najdete dveře se speciálními technickými vlastnostmi.



zvukotěsné dveře



ohnivzdorné dveře



bezpečnostní dveře



třída mechanické odolnosti II nebo III

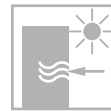

tepelná propustnost



kouřotěsné dveře



odolnost vůči klimatickým vlivům



RTG

ROZMĚRY KŘÍDEL VNITŘNÍCH DVEŘÍ

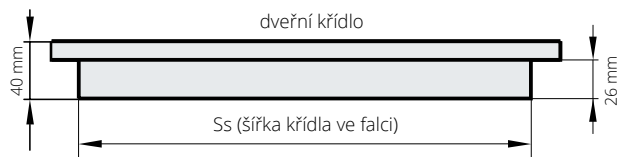

falcová křídla POL-SKONE jsou kompatibilní se všemi zárubněmi, které splňují české oborové normy

šířka (Ss)	výška ve falci
620, 720, 820, 920 (mm)	1970 (mm)



šířka (Ss)	výška
625 725 825 925 (mm)	1985 (mm)

Úplný rozměrový rozsah vnitřních dveří se zárubněmi - str. 110-125

VÝŠKA KLIKY

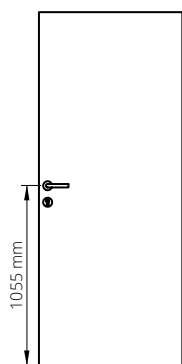

Výška kliky při standardní výšce falcových dveří - 1055 mm od spodní hrany křídla

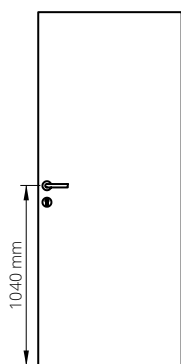

Výška kliky při standardní výšce bezfalcových dveří - 1040 mm od spodní hrany křídla

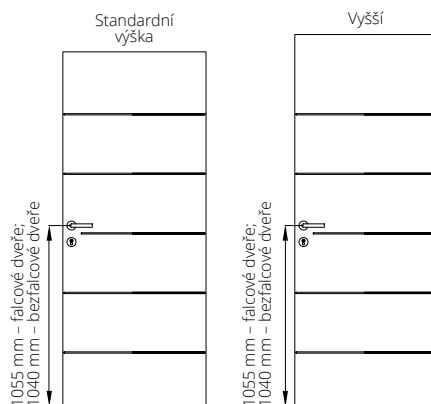

Výška kliky u modelů: SONATA, TIARA, SIMPLE, SUBLIME

Směry otevírání - jednokřídlové dveře falcové

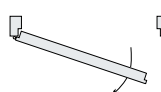

levé dveře: strana s viditelnými závěsy

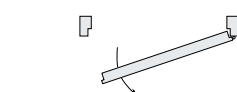

pravé dveře: strana s viditelnými závěsy

Směry otevírání - dvoukřídlové dveře falcové

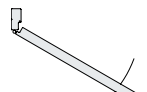

levé dveře: hlavní křídlo levé - pravé blokováné



pravé dveře: hlavní křídlo pravé - levé blokováné

SVĚTLOST MEZI KŘÍDLEM A PODLAHOU

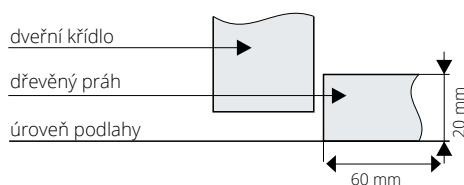
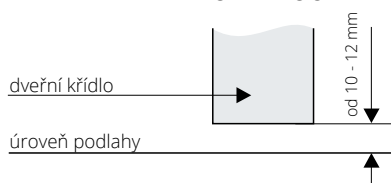

verze se švýcarským prahem (volba)

ZPŮSOB SPOJENÍ OBLOŽEK

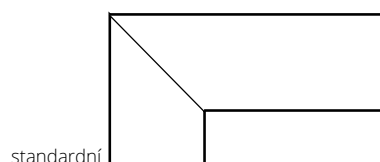

standardní

volitelné pod úhlem 90°
(týká se zárubně
DIN verze B, ZÁRUBNĚ DUO
a DIN DUO)



Adresy autorizovaných
montážních firem na:
www.pol-skone.cz



BAREVNÉ PŘEVEDENÍ

ECO TOP

Ekologický povrch odolný proti otěru.

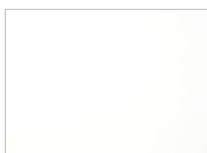

120 bílá



121 dub



131 javor



132 ořech



135 anglický dub



141 dub Salinas



143 skandinávský dub



156 stříbrný dub



157 dub nugát



158 medový dub

UNI MAT

Materiál s hedvábným povrchem, který je odolný proti otiskům prstů.



630 šedá



631 ocelová



632 béžová



634 grafit



635 dub matný

HIGH TOP

Povrch s charakteristikou ECO TOP, navíc s neopakovatelným efektem struktury pravého dřeva.



129 kaštan



148 kávový jasan

SILKSTONE

Povrch s charakteristikou LAMISTONE CPL, navíc s neopakovatelným efektem struktury pravého dřeva.



254 antracit Royal H



255 polský jasan H



256 světlý nugát V



257 světlý nugát H



276 polský dub



292 kaštan Royal



293 antracit Royal



294 jasan Royal



295 merbau Royal



296 polský jasan



297 nugát Royal



298 merbau Royal H



299 jasan Royal H

SILKSTONE CPL 0,5 mm*

Povrch s charakteristikou a odolností laminátu CPL 0,5 mm, navíc s neopakovatelným efektem struktury pravého dřeva. Tento povrch je doporučován pro veřejné budovy a používán v podmínkách intenzivního provozu dveří, např. v hotelích a kancelářských budovách.



976 polský dub



993 antracit Royal



994 jasan Royal



995 merbau Royal



996 polský jasan



997 nugát Royal

*barvy dostupné po konzultaci s obchodním oddělením

Uvedené barvy se mohou lišit od skutečných odstínů. Může se vyskytnout rozdíl v odstínu křidel, zárubní a rámečků.

LAMISTONE CPL

Povrch s vrstvou chránící proti otěru a působení chemických prostředků. Tento povrch je doporučován pro veřejné budovy a používán v podmínkách intenzivního provozu dveří, např. v hotelích a kancelářských budovách.



240 jilm bělený V



241 jilm pískový V



242 jilm šedý V



258 bílá



260 bílý dub



263 ořech premium



267 jilm bělený H



268 jilm pískový H



269 jilm šedý H



265 wenge



289 šedá



531 antracit

LAMINOVANÉ

Vysoce odolný povrch doporučován pro veřejné budovy a používán v podmínkách intenzivního provozu dveří, např. v hotelích a kancelářských budovách.

CPL 0,2 mm

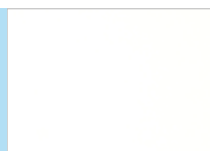

820 bílá



221 buk



222 šedá



223 višeň



229 dub



821 antracit



863 ořech premium

CPL 0,5 mm*

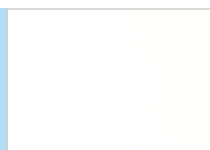

920 bílá



251 buk



252 dub



259 šedá



921 antracit



965 wenge



višeň*



ořech premium*

CPL 0,7 mm*

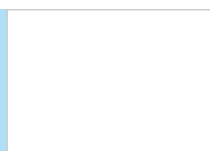

720 bílá



771 buk



772 šedá



779 dub



721 antracit



765 wenge



višeň*



ořech premium*

HPL*

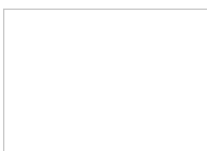
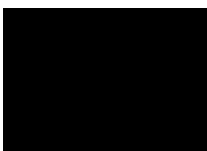

Povrchy HPL lze použít k modelům:
DECO, DECO INVEST, DVEŘE SKLÁDACÍ,
ZVUKOIZOLAČNÍ, VCHODOVÉ CERBER PLUS,
B-30, RC3.

*barvy dostupné po konzultaci s obchodním oddělením

DÝHOVANÉ

DÝHOVANÉ dveře POL-SKONE jsou natřeny ekologickým UV lakem. Tento lak má podstatně vyšší odolnost proti poškrábání a působení světla než standardní laky, nanášené i v několika vrstvách. Vzhledem k přírodnímu charakteru dřív je možné, že se projeví jejich různé odstíny a kresby.

SKUPINA A



311 světlý dub

312 limba

334 dub evropský

380 přírodní jasan

SKUPINA B



323 rustikální dub

340 eben

351 marrone

371 lanýžový dub

372 kávový dub

376 ocelový dub



377 platinový dub

381 jasan moreno

382 jasan rubio

383 jasan negro

390 přírodní ořech

404 tmavý ořech



405 světlý ořech

421 cappuccino

422 mokka

424 teak

431 přírodní dub

432 ořech střední



433 ořech černý

SKUPINA C



370 bělený dub

373 dub bílý

374 dub pískový

375 dub šedý

STŘÍKANÉ

Ekologické akrylové barvy, odstíny vzorníku RAL a NCS* (kromě metalických) – příplatek podle tabulky barev u jednotlivých modelů

BLACK

dveře CLASSIC

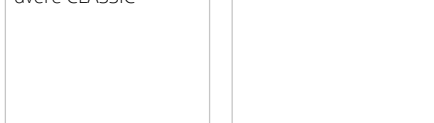

000 bílá (NCS s0500-N)

001 bílá (RAL 9003)

odstíny vzorníku RAL a NCS

002 černá (RAL 9005)

VZORNÍK RAL rozdělení barev podle stupně intenzivnosti barvy (netýká se kovových zárubní) Barevné provedení kovových zárubní – str. 126

SKUPINA I světlé barvy: příplatek podle tabulky příplatků

6020 7002 7042 8000 9000 9002 9011 9017 9021

SKUPINA II přechodné barvy: příplatek podle tabulky příplatků

1000 1001 1002 1012 1014 1015 1020 3000 3011 3016 4002 4006 5001 5002 5005 5007 5008 5009 5010 5012 5013 5015 5017 5019 5020 5022 5024 6000 6001 6004 6005 6007 6009 6012 6013 6014 6015 6016 6021 6022 6024 6026 6028 6029 6032 6034 7000 7001 7003 7004 7005 7006 7008 7009 7010 7011 7012 7013 7015 7016 7021 7022 7023 7024 7026 7030 7031 7032 7033 7034 7035 7036 7037 7038 7039 7040 7043 7044 7045 7046 7047 8001 8003 8007 8008 8011 8014 8015 8016 8017 8019 8022 8023 8025 8027 8028 9001 9010 9016 9018

SKUPINA III středně světlé barvy: příplatek podle tabulky příplatků

1011 1021 1027 1037 2000 2011 3001 3004 3009 3012 3013 3014 3015 4010 5003 5004 5011 5014 5018 5021 6002 6006 6008 6010 6017 6018 6025 6027 6033 8002 8004 8012 9004

SKUPINA IV tmavé barvy: příplatek podle tabulky příplatků

1007 1013 1016 1018 1032 2004 3002 3003 3005 3007 3017 3018 3027 4001 4003 4004 4005 4007 4008 4009 5000 5023 6003 6011 6019 6031 8024

SKUPINA V tmavé barvy: příplatek podle tabulky příplatků

1003 1004 1005 1006 1017 1019 1023 1024 1028 1033 1034 2001 2002 2003 2008 2009 2010 2012 3020 3022 3028 3031 6037

Uvedené barvy se mohou lišit od skutečných odstínů. Může se vyskytnout rozdíl v odstínu křidel, zárubní a rámečků.



dveře CLASSIC, vzor 00, zárubeň nastaviteľná systém DIN

CLASSIC CLASSIC LUX

od **3235**
cena křídla **bez DPH**

Dveře jsou zhotoveny z dřevěného rámu obloženého dvěma profilovanými deskami, které jsou natřeny ekologickými akrylovými laky z palety RAL a NCS. Standardní výplň tvoří vrstva se strukturou „medová plástev“. Model Classic má povrch s viditelnou strukturou dřeva ošetřený lakem na vodní bázi, zatímco Classic Lux má hladký povrch natřený akrylovými barvami. Dveře Classic nelze vyrobit v bezfalcovém systému.



rámeček, zasklení



skrytý závěs DUO bílý – varianta pro bezfalcové provedení



profil křídla



dveře CLASSIC, vzor 01S6, nastaviteľná zárubeň systém DIN DUO



VERZE	00	01SM	01S6	
CLASSIC (NCS s0500-N)	3235	4600	5894	povrch se strukturou dřeva (falcový systém)
CLASSIC LUX (RAL 9003)	5047	6412	7706	hladký povrch (falcový nebo bezfalcový systém)

BAREVNÉ PŘÍKROVY

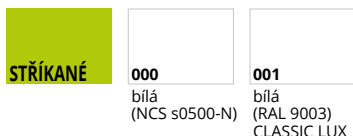

VOLITELNÉ BAREVNÉ PŘÍKROVY



doplatek k základní bílé barvě (RAL 9003) podle barevných skupin RAL, NCS (str. 9)

SKUPINA I	SKUPINA II	SKUPINA III	SKUPINA IV	SKUPINA V
2412	3294	4659	4941	6118

ZÁRUBNĚ

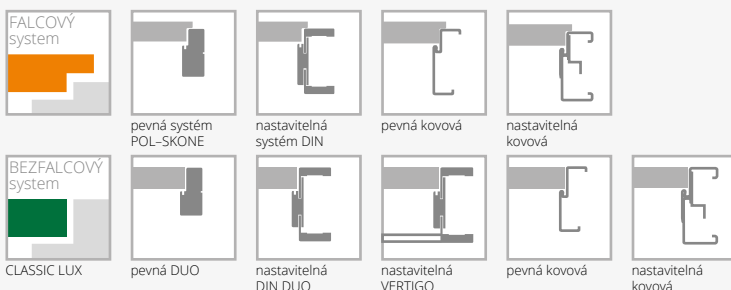

VYBAVENÍ

STANDARDNÍ	DOPLŇKOVÉ (za příplatek)
sklo matné bílé o tloušťce 4 mm	výplň z plně dřevotřískové desky (vhodné použít 3 panty na křídle) 1353
jednobodový zámek, rozteč 72 mm (falcový systém) nebo magnetický, rozteč 85 mm (bezfalcový systém) zadlabaný, na klíč, na vložku nebo pro koupelnový knoflík	třetí závěs v křídle nebo nastavitelný čepový závěs (cena za 1 ks):
závěsy: typ Z – pro zárubeň systému DIN, typ O – pro kovovou zárubeň („60“-„90“ – 3 ks), typ D – pro dřevěnou zárubeň nebo skrytý DUO chrom satén („60“-„80“ – 2 ks, „90“ – 3 ks)	typ D, typ C pro šířku „60“-„80“ 176
	krytý DUO pro šířku „60“-„80“ 941
	změna standardního závěsu DUO na závěs DUO v bílé barvě (cena za 1 ks) 82
	rám (umožňující samostatné zkrácení dveřního křídla do 50 mm) 235
	zesílení pod dveřní zavírač 294
	ochrana spodní části rámu proti nadměrnému působení vlhkosti (netýká se křídla s ventilačním seříznutím) 235
	ventilační seříznutí 353

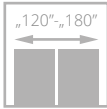
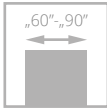

FIORD

od **5047**
cena křídla **bez DPH**

Dveře jsou zhotoveny z dřevěného rámu obloženého dvěma profilovanými deskami, které jsou natřeny ekologickými akrylovými laky z palety RAL a NCS.

Standardní výplň tvoří vrstva se strukturou „medová plástev“.



zasklení, rámeček



skrytý závěs DUO bílý – varianta pro bezfalcové provedení



profil křídla

dveře FIORD, vzor 00, zárubeň nastavitelná systém DIN DUO



dveře FIORD, vzor 00, nastavitelná zárubeň



VERZE	00	01	03	02S8
	5047	6412	7706	7706

BAREVNÉ PROVEDENÍ



VOLITELNÉ BAREVNÉ PROVEDENÍ



doplatek k základní bílé barvě (RAL 9003) podle barevných skupin RAL, NCS (str. 9)

SKUPINA I	SKUPINA II	SKUPINA III	SKUPINA IV	SKUPINA V
2412	3294	4659	4941	6118

ZÁRUBNĚ

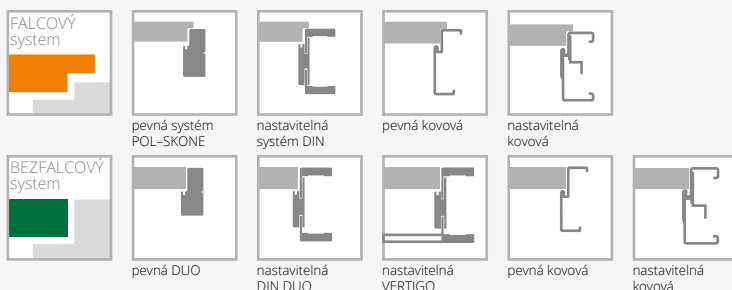

VYBAVENÍ

STANDARDNÍ	DOPLŇKOVÉ (za příplatek)
sklo matné bílé o tloušťce 4 mm	výplň z plně dřevotřískové desky (vhodné použít 3 panty na křídle) 1353
jednobodový zámek, rozteč 72 mm (falcový systém) nebo magnetický, rozteč 85 mm (bezfalcový systém) zadlabaný, na klíč, na vložku nebo pro koupelnový knoflík	třetí závěs v křídle:
závěsy: typ Z – pro zárubeň systému DIN, typ O – pro kovovou zárubeň („60“-„90“ – 3 ks), typ D – pro dřevěnou zárubeň nebo skrytý DUO chrom satén („60“-„80“ – 2 ks, „90“ – 3 ks)	typ D, typ C pro šířku „60“-„80“ 176
	krytý DUO pro šířku „60“-„80“ 941
	změna standardního závěsu DUO na závěs DUO v bílé barvě (cena za 1 ks) 82
	rám (umožňující samostatné zkrácení dveřního křídla do 50 mm) 235
	zesílení pod dveřní zavírač 294
	ochrana spodní části rámu proti nadměrnému působení vlhkosti (netýká se křídla s ventilačním seříznutím) 235
	ventilační seříznutí 353

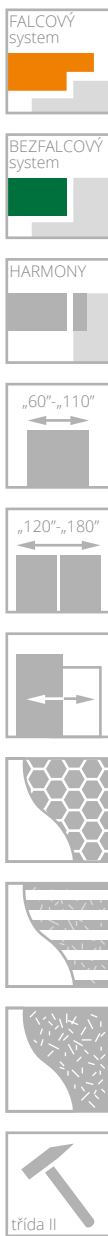

CAMBIO

od **5824**
cena křídla **bez DPH**

Dveře jsou zhotoveny z dřevěného rámu obloženého dvěma hladkými HDF deskami, které jsou natřeny ekologickými akrylovými laky z palety RAL a NCS.

Standardní výplň tvoří vrstva se strukturou „medová plástev“.



skrytý pant DUO černý – standard pro bezfalcové provedení kolekce BLACK



skrytý závěs DUO bílý – varianta pro bezfalcové provedení

dveře CAMBIO, vzor 00, zárubeň nastavitelná systém DIN



dveře CAMBIO, vzor 00, zárubeň nastavitelná systém DIN DUO



VERZE	00	02	03SD	04	05
BÍLÁ RAL 9003	5824	7000	7000	7000	7000
ČERNÁ RAL 9005	8176	9353	9353	9353	9353

BAREVNÉ PROVEDENÍ



001
bílá
(RAL 9003)

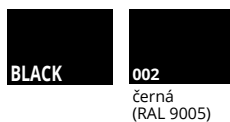

002
černá
(RAL 9005)

platí pouze u zárubní DIN,
DIN DUO a zárubní kovových

VOLITELNÉ BAREVNÉ PROVEDENÍ



odstíny
vzorníku RAL
a NCS (kromě
metalických)

doplatek k základní bílé barvě (RAL 9003)
podle barevných skupin RAL, NCS (str. 9)

SKUPINA I	SKUPINA II	SKUPINA III	SKUPINA IV	SKUPINA V
2412	3294	4659	4941	6118

ZÁRUBNĚ

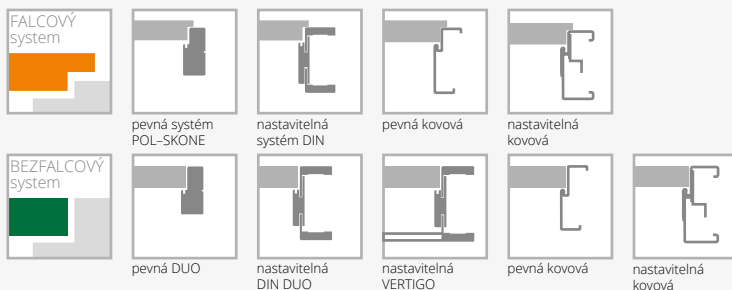

pevná systém
POL-SKONE

nastavitelná
systém DIN

pevná kovová

nastavitelná
kovová

pevná DUO

nastavitelná
DIN DUO

nastavitelná
VERTIGO

pevná kovová

nastavitelná
kovová

VYBAVENÍ

STANDARDNÍ	změna standardního závěsu DUO na závěs DUO v bílé nebo černé barvě (cena za 1ks)	82
sklo matné bílé nebo bezbarvé průhledné o tloušťce 4 mm		
jednobodový zámek, rozteč 72 mm (falcový systém) nebo magnetický, rozteč 85 mm (bezfalcový systém) zadlabaný, na klíč, na vložku nebo pro koupelnový knoflík	rám (umožňující samostatné zkrácení dveřního křídla do 50 mm)	235
závěsy stříbrné: typ Z – pro zárubeň systému DIN, typ O – pro kovovou zárubeň („60“-„90“ – 3 ks), typ D – pro dřevěnou zárubeň nebo skrytý DUO chrom satén („60“-„80“ – 2 ks, „90“ – 3 ks)	rám (umožňující samostatné zkrácení dveřního křídla do 90 mm)	471
kolekce BLACK: čelo magnetického zámku a panty DUO ve standardu v černé barvě	zesílení pod dveřní závěs	294
DOPLŇKOVÉ (za příplatek)	ochrana spodní části rámu proti nadměrnému působení vlhkosti (netýká se křídel s ventilačním seříznutím)	235
rozměr „100“ (vzhled zasklení stejně jako u „90“)	dveře vyšší 2100 mm (falcový systém), 2140 mm (bezfalcový systém)	+10%
rozměr „110“ (vzhled zasklení stejně jako u „90“)	dveře vyšší 2200 mm (falcový systém), 2240 mm (bezfalcový systém)	+20%
výplň z děrované dřevotřískové desky	ventilační seříznutí	353
výplň z plné dřevotřískové desky (vhodné použít 3 panty na křídle)	tvrzené sklo: verze 02, 04, 05 verze 03SD	529 1882
třetí závěs v křídle nebo nastavitelný čepový závěs (cena za 1 ks): typ D, typ C pro šířku „60“-„80“ krytý DUO pro šířku „60“-„80“	změna odstínu zámku DUO na černý nebo zlatý (lesk)	bez příplatku
		176 941

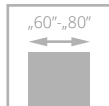

dveře GRAF, vzor S5, zárubeň nastavitelná systém DIN

GRAF

od **5306**
cena křídla **bez DPH**

Dveře jsou zhotoveny z dřevěného rámu obloženého dvěma hladkými HDF deskami, které jsou natřeny ekologickými akrylovými laky z palety RAL a NCS.

Standardní výplň tvoří vrstva se strukturou „medová pláštěv“.



zasklení, rámeček



skrytý závěs DUO bílý – varianta pro bezfalcové provedení



profil křídla



dveře GRAF, vzor S4, zárubeň nastavitelná systém DIN



VERZE	S0	S1	S2	S3	S4	S5
	5306	6671	7318	7965	8612	9259

BAREVNÉ PROVEDENÍ



VOLITELNÉ BAREVNÉ PROVEDENÍ

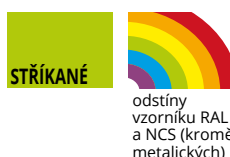

doplatek k základní bílé barvě (RAL 9003) podle barevných skupin RAL, NCS (str. 9)

SKUPINA I	SKUPINA II	SKUPINA III	SKUPINA IV	SKUPINA V
2412	3294	4659	4941	6118

ZÁRUBNĚ

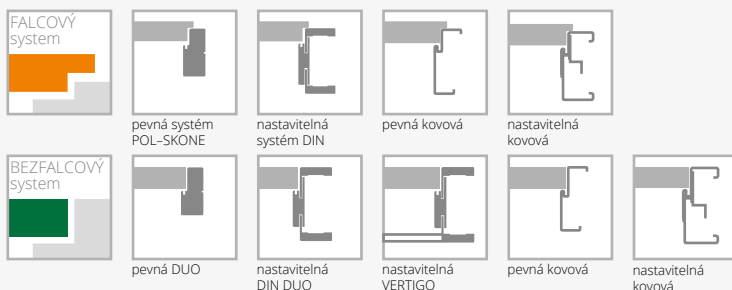

VYBAVENÍ

STANDARDNÍ	DOPLŇKOVÉ (za příplatek)
sklo matné bílé o tloušťce 4 mm	výplň z plné dřevotřískové desky (vhodné použít 3 panty na křídle) 1353
jednobodový zámek, rozteč 72 mm (falcový systém) nebo magnetický, rozteč 85 mm (bezfalcový systém) zadlabaný, na klíč, na vložku nebo pro koupelnový knoflík	třetí závěs v křídle nebo nastavitelný čepový závěs (cena za 1 ks):
závěsy: typ Z – pro zárubeň systému DIN, typ O – pro kovovou zárubeň („60“-„80“ – 3 ks), typ D – pro dřevěnou zárubeň nebo kryty DUO („60“-„80“ – 2 ks)	typ D, typ C pro šířku „60“-„80“ 176
	krytý DUO pro šířku „60“-„80“ 941
	změna standardního závěsu DUO na závěs DUO v bílé barvě (cena za 1ks) 82
	rám (umožňující samostatné zkrácení dveřního křídla do 50 mm) 235
	rám (umožňující samostatné zkrácení dveřního křídla do 90 mm) 471
	zesílení pod dveřní zavírač 294
	ochrana spodní části rámu proti nadměrnému působení vlhkosti (netýká se křidel s ventilačním seříznutím) 235
	ventilační seříznutí 353
	tvrdé sklo (týká se 1 skla) 412

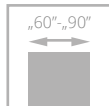

NORTE

od **5824**
cena křídla **bez DPH**

Dveře jsou zhotoveny z dřevěného rámu obloženého dvěma HDF deskami, které jsou natřeny **ekologickými UV laky** z palety RAL a NCS. Standardní výplň tvoří vrstva se strukturou „medová plástev“.



skrytý závěs DUO bílý – varianta pro bezfalcové provedení



profil křídla

dveře NORTE, vzor W00, zárubeň nastavitelná DIN



dveře NORTE, vzor W00, zárubeň nastavitelná DIN



VERZE

W00

5824

W01

7235

BAREVNÉ PROVEDENÍ



001
bílá
(RAL 9003)

VOLITELNÉ BAREVNÉ PROVEDENÍ



odstíny
vzorníku RAL
a NCS (kromě
metalických)

doplatek k základní bílé barvě (RAL 9003)
podle barevných skupin RAL, NCS (str. 9)

SKUPINA I	SKUPINA II	SKUPINA III	SKUPINA IV	SKUPINA V
2412	3294	4659	4941	6118

ZÁRUBNĚ



pevná systém
POL-SKONE



nastavitelná
systém DIN



pevná kovová



nastavitelná
kovová



pevná DUO

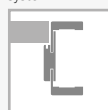

nastavitelná
DIN DUO



nastavitelná
VERTIGO

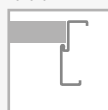

pevná kovová



nastavitelná
kovová

VYBAVENÍ

STANDARDNÍ

tvrdé, matně bílé sklo o tloušťce 4 mm
jednobodový zámek, rozteč 72 mm (falcový systém) nebo magnetický, rozteč 85 mm (bezfalcový systém) zadlabaný, na klíč, na vložku nebo pro koupelnový knoflík
závěsy: typ B – pro zárubeň systému DIN, typ D – pro dřevěnou zárubeň, typ M – pro kovovou zárubeň nebo kryty DUO („60“-„80“ – 2 ks, „90“ – 3 ks)

DOPLŇKOVÉ (za příplatek)

výplň z plně dřevotřískové desky	1353
třetí závěs v křídle:	
typ B, typ D, typ M, typ C, typ K pro šířku „60“-„80“	176
kryty DUO pro šířku „60“-„80“	941
změna standardního závěsu DUO na závěs DUO v bílé barvě (cena za 1 ks)	82
zesílení pod dveřní závěrač	294
ochrana spodní části rámu proti nadměrnému působení vlhkosti (netýká se křídel s ventilačním seříznutím)	235
dveře nižší o 50 mm (falcový systém)	bez příplatku
dveře nižší o 55 mm (bezfalcový systém)	bez příplatku
ventilační seříznutí	353

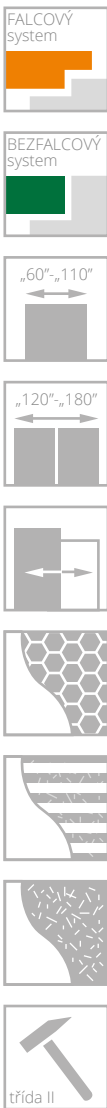

dveře SIMPLE, vzor 00, zárubeň nastavitelná systém DIN

SIMPLE

od **5824**
cena křídla **bez DPH**

Dveře jsou zhotoveny z dřevěného rámu obloženého dvěma hladkými HDF deskami, které jsou natřeny ekologickými akrylovými laky z palety RAL a NCS. Standardní výplň tvoří vrstva se strukturou „medová plástev“. Povrch křídla zdobí vodorovná frézování.



pohled na frézování



skrytý závěs DUO bílý – varianta pro bezfalcové provedení



profil rámečku



dveře SIMPLE, vzor 02 (dveře vlevo), vzor 00 (dveře vpravo), nastavitelná zárubeň systém DIN



VERZE	00	01	02	03	04
BÍLÁ RAL 9003	5824	7235	8412	7235	7235
ČERNÁ RAL 9005	8176	9588	10765	9588	9588

BAREVNÉ PROVEDENÍ



VOLITELNÉ BAREVNÉ PROVEDENÍ



doplatek k základní bílé barvě (RAL 9003) podle barevných skupin RAL, NCS (str. 9)

SKUPINA I	SKUPINA II	SKUPINA III	SKUPINA IV	SKUPINA V
2412	3294	4659	4941	6118

ZÁRUBNĚ



VYBAVENÍ

STANDARDNÍ		
sklo matné bílé o tloušťce 4 mm		typ D, typ C pro šířku „60“-„80“
u vzoru 01 a 02 tvrzené, matné bílé sklo o tloušťce 4 mm		krytý DUO pro šířku „60“-„80“
jednobodový zámek, rozteč 72 mm (falcový systém) nebo magnetický, rozteč 85 mm (bezfalcový systém) zadlabaný, na klíč, na vložku nebo pro koupelnový knoflík		změna standardního závěsu DUO na závěs DUO v bílé barvě (cena za 1 ks)
závěsy: typ Z – pro zárubeň systému DIN, typ O – pro kovovou zárubeň („60“-„90“ – 3 ks), typ D – pro dřevěnou zárubeň nebo skrytý DUO chrom satén („60“-„80“ – 2 ks, „90“ – 3 ks)		rám (umožňující samostatné zkrácení dveřního křídla do 50 mm)
DOPLŇKOVÉ (za příplatek)		rám (umožňující samostatné zkrácení dveřního křídla do 90 mm)
rozměr „100“ (vzhled zasklení stejně jako u „90“)	471	zesílení pod dveřní zavírač
rozměr „110“ (vzhled zasklení stejně jako u „90“)	941	ochrana spodní části rámu proti nadměrnému působení vlhkosti (netýká se křídel s ventilačním seříznutím)
výplň z děrované dřevotřískové desky	1059	dveře vyšší 2100 mm (falcový systém), 2140 mm (bezfalcový systém)
výplň z plně dřevotřískové desky (vhodné použít 3 panty na křídle)	1353	dveře vyšší 2200 mm (falcový systém), 2240 mm (bezfalcový systém)
třetí závěs v křídle nebo nastavitelný čepový závěs (cena za 1 ks):		ventilační seříznutí
		tvrdé sklo (verze 03, 04)

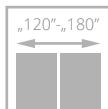
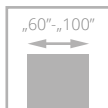

SUBLIME

od **8000**
cena křídla **bez DPH**



Dveře jsou zhotoveny z dřevěného rámu obloženého dvěma HDF deskami s ozdobným frézováním, a jsou natřeny ekologickými akrylovými laky z palety RAL a NCS. Výplň tvoří plná dřevotřísková deska.



frézování na povrchu křídla



skrytý závěs DUO bílý – varianta pro bezfalcové provedení



skrytý pant DUO černý – standard pro bezfalcové provedení kolekce BLACK

dveře SUBLIME, vzor B6, zárubeň nastavitelná systém DIN



dveře SUBLIME, vzor B4, zárubeň nastavitelná systém DIN

FALCOVÝ SYSTÉM



VERZE	A0	A1	A2	A3	B2	B4	B6
BÍLÁ RAL 9003	8000	8588	8588	8941	8588	8588	8941
ČERNÁ RAL 9005	10353	10941	10941	11294	10941	10941	11294

BEZFALCOVÝ SYSTÉM



VERZE	A0	A1	A2	A3	B2	B4	B6
BÍLÁ RAL 9003	8000	8588	8588	8941	8588	8588	8941
ČERNÁ RAL 9005	10353	10941	10941	11294	10941	10941	11294

BAREVNÉ PŘEVEDENÍ



001
bílá
(RAL 9003)



002
černá
(RAL 9005)

platí pouze u zárubní DIN,
DIN DUO a zárubní kovových

VOLITELNÉ BAREVNÉ PŘEVEDENÍ



odstíny
vzorníku RAL
a NCS (kromě
metalických)

doplatek k základní bílé barvě (RAL 9003)
podle barevných skupin RAL, NCS (str. 9)

SKUPINA I	SKUPINA II	SKUPINA III	SKUPINA IV	SKUPINA V
2412	3294	4659	4941	6118

ZÁRUBNĚ



pevná systém
POL-SKONE



nastavitelná
systém DIN



pevná kovová



nastavitelná
kovová

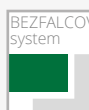

pevná DUO



nastavitelná
DIN DUO



nastavitelná
VERTIGO

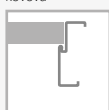

pevná kovová



nastavitelná
kovová

VYBAVENÍ

STANDARDNÍ		
jednobodový zámek, rozteč 72 mm (falcový systém) nebo magnetický, rozteč 85 mm (bezfalcový systém) zadlabaný, na klíč, na vložku nebo pro koupelnový knoflík		235
závěsy: typ Z – pro zárubeň systému DIN, typ O – pro kovovou zárubeň („60“-„90“ – 3 ks), typ C – pro dřevěnou zárubeň („60“-„80“ – 2 ks, „90“ – 3 ks) nebo kryty DUO („60“-„70“ – 2 ks, „80“-„90“ – 3 ks)		294
kolečka BLACK: čelo magnetického zámku a panty DUO ve standardu v černé barvě		353
DOPLŇKOVÉ (za příplatek)		
rozměr „100“	+20%	235
třetí závěs v křídle:		
typ C pro šířku „60“-„80“	176	471
krytý DUO pro šířku „60“-„70“	941	294
změna standardního závěsu DUO na závěs DUO v bílé nebo černé barvě (cena za 1ks)	82	353
rám (umožňující samostatné zkrácení dveřního křídla do 50 mm)		235
rám (umožňující samostatné zkrácení dveřního křídla do 90 mm)		471
zesílení pod dveřní zavírač		294
ventilační seříznutí		353
ochrana spodní části rámu proti nadměrnému působení vlhkosti (netýká se křidel s ventilačním seříznutím)		235
dveře vyšší 2100 mm (falcový systém), 2140 mm (bezfalcový systém)		+10%
dveře vyšší 2200 mm (falcový systém), 2240 mm (bezfalcový systém)		+20%
změna odstínu zámku DUO na černý nebo zlatý (lesk)		bez příplatku

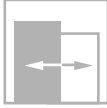
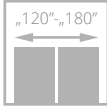
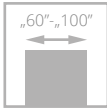

TIARA

od **8541**
cena křídla **bez DPH**

Dveře jsou zhotoveny z dřevěného rámu obloženého dvěma hladkými HDF deskami, které jsou natřeny ekologickými akrylovými laky z palety RAL a NCS.

Výplň tvoří plná dřevotříška.

Na povrchu křídla jsou dekorativní hliníkové lišty v matné chromové nebo černé barvě.



standard: ozdobné hliníkové lišty na povrchu křídla v odstínu chrom matný



skrytý závěs DUO bílý – varianta pro bezfalcové provedení

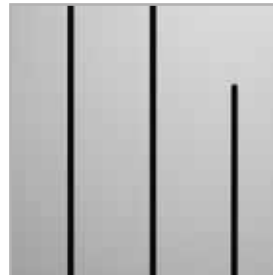

volitelně: ozdobné hliníkové lišty na povrchu křídla v černé, zlaté (lešk) barvě nebo odstínu chrom (lešk)



skrytý pant DUO černý – standard pro bezfalcové provedení kolekce BLACK

dveře TIARA, vzor W02, zárubeň nastavitelná systém DIN



dveře TIARA, vzor W02, zárubeň nastavitelná DIN DUO



VERZE	W01	W02	W05	W07
BÍLÁ RAL 9003	8541	8541	10094	8541
ČERNÁ RAL 9005	12424	12424	13976	12424

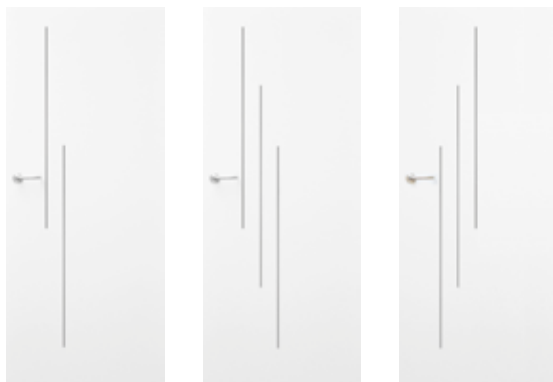

VERZE	W03	W04	W06
BÍLÁ RAL 9003	8541	8541	8541
ČERNÁ RAL 9005	12424	12424	12424

BAREVNÉ PROVEDENÍ



001
bílá
(RAL 9003)



002
černá
(RAL 9005)

platí pouze u zárubní DIN,
DIN DUO a zárubní kovových

VOLITELNÉ BAREVNÉ PROVEDENÍ



odstíny
vzorníku RAL
a NCS (kromě
metalických)

doplatek k základní bílé barvě (RAL 9003)
podle barevných skupin RAL, NCS (str. 9)

SKUPINA I	SKUPINA II	SKUPINA III	SKUPINA IV	SKUPINA V
2412	3294	4659	4941	6118

ZÁRUBNĚ

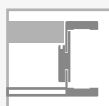
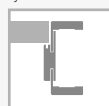

VYBAVENÍ

STANDARDNÍ		
jednobodový zámek, rozteč 72 mm (falcový systém) nebo magnetický, rozteč 85 mm (bezfalcový systém) zadlabaný, na klíč, na vložku nebo pro koupelnový knoflík		235
závěsy: typ Z – pro zárubeň systému DIN, typ O – pro kovovou zárubeň („60“-„90“ – 3 ks), typ C – pro dřevěnou zárubeň („60“-„80“ – 2 ks, „90“ – 3 ks) nebo kryty DUO („60“-„70“ – 2 ks, „80“-„90“ – 3 ks)		471
kolekce BLACK: želo magnetického zámku a panty DUO ve standardu v černé barvě		235
DOPLŇKOVÉ (za příplatek)		
rozměr „100“	+20%	353
třetí závěs v křídle:		
typ C pro šířku „60“-„80“	176	bez příplatku
krytý DUO pro šířku „60“-„70“	941	bez příplatku
změna standardního závěsu DUO na závěs DUO v bílé nebo černé barvě (cena za 1ks)	82	25
rámeček umožňující samostatné zkrácení dveřního křídla do 50 mm		235
rámeček umožňující samostatné zkrácení dveřního křídla do 90 mm		471
ochrana spodní části rámu proti nadměrnému působení vlhkosti (netýká se křídel s ventilačním seříznutím)		235
dveře vyšší 2100 mm (falcový systém), 2140 mm (bezfalcový systém)		+10%
dveře vyšší 2200 mm (falcový systém), 2240 mm (bezfalcový systém)		+20%
ventilační seříznutí		353
ozdobné hliníkové lišty na povrchu křídla v černé, zlaté (lesk) barvě nebo odstínu chrom matný		bez příplatku
změna odstínu zámku DUO na černý nebo zlatý (lesk)		bez příplatku

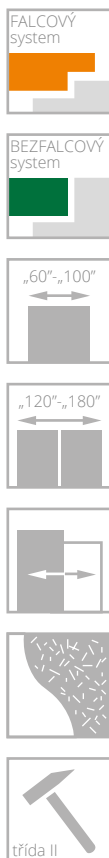

ESTATO

od **8588**
cena křídla **bez DPH**

Dveře jsou zhotoveny z dřevěného rámu obloženého dvěma natíranými HDF deskami. Ozdobná frézování se vzory B1, B2, B3. Vzory A01, A02, A03 mají tvrzené sklo o tloušťce 6 mm. Ve falcovém systému má horní hrana křídla falc.



frézování na povrchu křídla



skrytý závěs DUO bílý – varianta pro bezfalcové provedení

dveře ESTATO, vzor A02, zárubeň nastavitelná systém DIN



dveře ESTATO, vzor A01, zárubeň nastavitelná systém DIN

NOVINKA

možnost ventilačního seřiznutí – str. 134

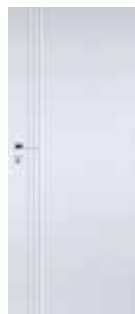

VERZE	A01	A02	A03	B1	B2	B3
	9518	9518	9518	8588	8588	8588

BAREVNÉ PROVEDENÍ



VOLITELNÉ BAREVNÉ PROVEDENÍ



doplatek k základní bílé barvě (RAL 9003) podle barevných skupin RAL, NCS (str. 9)

SKUPINA I	SKUPINA II	SKUPINA III	SKUPINA IV	SKUPINA V
2412	3294	4659	4941	6118

ZÁRUBNĚ

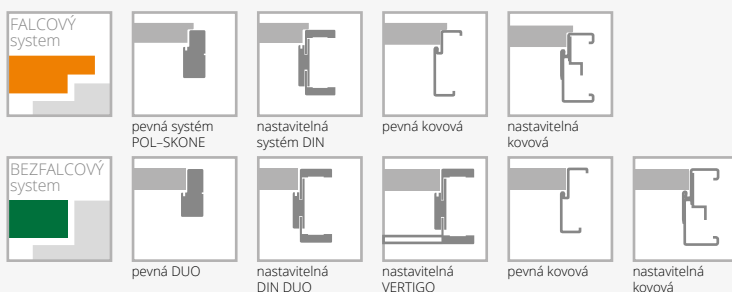

VYBAVENÍ

STANDARDNÍ		
tvrdé sklo matné bílé o tloušťce 6 mm (vzory A01-58 mm, A02-209 mm, A03-208 mm)		471
zesílení pod dveřní závěs		294
jednobodový zámek, rozteč 72 mm (falcový systém) nebo magnetický, rozteč 85 mm (bezfalcový systém) zadlabaný, na klíč, na vložku nebo pro koupelnový knoflík		235
závěsy: typ Z – pro zárubeň systému DIN, typ O – pro kovovou zárubeň („60“-„90“ – 3 ks), typ C – pro dřevěnou zárubeň („60“-„80“ – 2 ks, „90“ – 3 ks) nebo kryty DUO („60“-„70“ – 2 ks, „80“-„90“ – 3 ks)		+10%
DOPLŇKOVÉ (za příplatek)		+20%
rozměr „100“		353
třetí závěs v křídle:		1176
typ C pro šířku „60“-„80“	176	
krytý DUO pro šířku „60“-„70“	941	
změna standardního závěsu DUO na závěs DUO v bílé barvě (cena za 1ks)	82	+10%
rám (umožňující samostatné zkrácení dveřního křídla do 50 mm) (netýká se verze A01, A02, A03)	235	
rám (umožňující samostatné zkrácení dveřního křídla do 90 mm) (netýká se verze A01, A02, A03)		471
ventilační seřiznutí (týká se verze B1, B2, B3)		353
ventilační seřiznutí (týká se verze A01, A02, A03 v šířce „70“ – „100“)		1176
sklo v odstínu grafit		+10%
posuvné provedení (netýká se verze A01)		str. 98-101

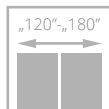
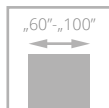

VERTIGO

12941

cena křídla **bez DPH**



Dveře jsou zhotoveny z dřevěného rámu obloženého dvěma profilovanými HDF deskami, které jsou natřeny ekologickými akrylovými laky z palety RAL a NCS.



rámeček



skrytý závěs DUO bílý – varianta pro bezfalcové provedení



standardní spojování lišt pod úhlem 45° zárubně DÍN DUO

dveře VERTIGO, vzor W03, zárubeň nastavitelná systém DÍN



dveře VERTIGO, vzor W02, zárubeň nastavitelná systém VERTIGO



VERZE	W00	OSD	W02	W02S1
	12941	12941	12941	12941



VERZE	W03	W03S1	W03S2	W03S3
	12941	12941	12941	12941

BAREVNÉ PROVEDENÍ



VOLITELNÉ BAREVNÉ PROVEDENÍ



doplatek k základní bílé barvě (RAL 9003) podle barevných skupin RAL, NCS (str. 9)

SKUPINA I	SKUPINA II	SKUPINA III	SKUPINA IV	SKUPINA V
3647	4941	6353	7341	8471

ZÁRUBEŇ

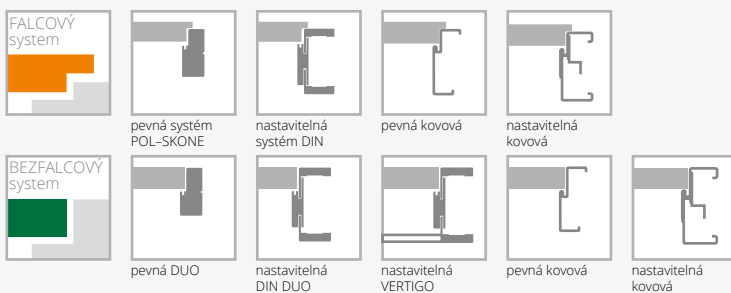

VYBAVENÍ

STANDARDNÍ	DOPLŇKOVÉ (za příplatek)	
tvrzené sklo matné bílé o tloušťce 6 mm	rozměr „100“	+20%
jednobodový zámek, rozteč 72 mm (falcový systém) nebo magnetický, rozteč 85 mm (bezfalcový systém) zadlabaný, na klíč, na vložku nebo pro koupelnový knoflík	třetí závěs v křídle:	
závěsy: typ Z – pro zárubeň systému DIN, typ O – pro kovovou zárubeň („60“-„90“ – 3 ks), typ C – pro dřevěnou zárubeň nebo skrytý DUO chrom satén („60“-„80“ – 2 ks, „90“ – 3 ks)	typ C pro šířku „60“-„80“	176
nelze použít dveřní zavírač	krytý DUO pro šířku „60“-„80“	941
	změna standardního závěsu DUO na závěs DUO v bílé barvě (cena za 1 ks)	82
	ochrana spodní části rámu proti nadměrnému působení vlhkosti (netýká se křídla s ventilačním seříznutím)	235
	dveře vyšší 2140 mm (bezfalcový systém)	+10%
	ventilační seříznutí	353

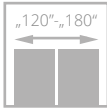
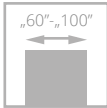

VILANO

12941

cena křídla **bez DPH**



dveře VILANO, vzor W00, zárubeň nastavitelná DIN

Dveře jsou zhotoveny z dřevěného rámu obloženého dvěma profilovanými HDF deskami, které jsou natřeny ekologickými akrylovými laky z palety RAL a NCS.



skrytý závěs DUO bílý – varianta pro bezfalcové provedení



profil rámečku



dveře VILANO, vzor W00, zárubeň nastavitelná DIN



VERZE

W00

12941

OSD

12941

BAREVNÉ PROVEDENÍ



001
bílá
(RAL 9003)

VOLITELNÉ BAREVNÉ PROVEDENÍ



odstíny
vzorníku RAL
a NCS (kromě
metalických)

doplatek k základní bílé barvě (RAL 9003)
podle barevných skupin RAL, NCS (str. 9)

SKUPINA I	SKUPINA II	SKUPINA III	SKUPINA IV	SKUPINA V
2412	3294	4659	4941	6118

ZÁRUBNĚ



pevná systém
POL-SKONE



nastavitelná
systém DIN



pevná kovová



nastavitelná
kovová



pevná DUO



nastavitelná
DIN DUO



nastavitelná
VERTIGO

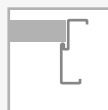

pevná kovová



nastavitelná
kovová

VYBAVENÍ

STANDARDNÍ
tvrzeň, matně bílé sklo o tloušťce 6 mm
jednobodový zámek (falcový systém) nebo magnetický (bezfalcový systém) zadlabaný, na klíč, na vložku nebo pro koupelnový knoflík
závěsy: typ Z – pro zárubeň systému DIN, typ O – pro kovovou zárubeň („60“-„90“ – 3 ks), typ C – pro dřevěnou zárubeň nebo kryty DUO („60“-„80“ – 2 ks, „90“ – 3 ks)
nelze použít dveřní zavírač

DOPLŇKOVÉ (za příplatek)	
rozměr „100“	+20%
třetí závěs v křídle:	
typ C pro šířku „60“-„80“	176
krytý DUO pro šířku „60“-„80“	941
změna standardního závěsu DUO na závěs DUO v bílé barvě (cena za 1ks)	82
zesílení pod dveřní zavírač	
ochrana spodní části rámu proti nadměrnému působení vlhkosti (netýká se křidel s ventilačním seříznutím)	235
dveře vyšší 2140 mm (bezfalcový systém)	+10%
ventilační seříznutí	353

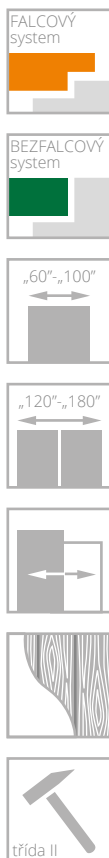

MODERN

od **12941**
cena křídla **bez DPH**

Dveře jsou zhotoveny z dřevěného rámu obloženého dvěma profilovanými HDF deskami, které jsou natřeny ekologickými akrylovými laky z palety RAL a NCS.



profil rámu křídla



skrytý závěs DUO bílý – varianta pro bezfalcové provedení



obložková a horní lišta natíraná

dveře MODERN, vzor 02, zárubeň nastavitelná systém DIN



dveře MODERN, vzor 02 s horní lištou, zárubeň nastavitelná systém DIN



VERZE	01	01 S6	02	02 S6
	12941	15671	12941	15671



VERZE	05	05 S8	08	08 S10
	12941	15671	12941	15671

BAREVNÉ PROVEDENÍ



VOLITELNÉ BAREVNÉ PROVEDENÍ



odstíny vzorníku RAL a NCS (kromě metalických)

doplatek k základní bílé barvě (RAL 9003) podle barevných skupin RAL, NCS (str. 9)

SKUPINA I	SKUPINA II	SKUPINA III	SKUPINA IV	SKUPINA V
3647	4941	6353	7341	8471

ZÁRUBNĚ

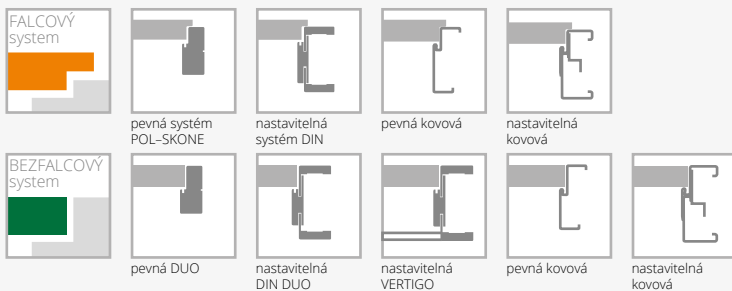

Vybavení

STANDARDNÍ	DOPLŇKOVÉ (za příplatek)	
sklo matné bílé o tloušťce 4 mm	rozměr „100“	+20%
dřevěné příčle	třetí závěs v křídle:	
jednobodový zámek, rozteč 72 mm (falcový systém) nebo magnetický, rozteč 85 mm (bezfalcový systém) zadlabaný, na klíč, na vložku nebo pro koupelnový knoflík	typ C pro šířku „60“-„80“	176
závěsy: typ Z – pro zárubeň systému DIN, typ O – pro kovovou zárubeň („60“-„90“ – 3 ks), typ C – pro dřevěnou zárubeň nebo skrytý DUO chrom satén („60“-„80“ – 2 ks, „90“ – 3 ks)	krytý DUO pro šířku „60“-„80“	941
nelze použít dveřní zavírač	změna standardního závěsu DUO na závěs DUO v bílé barvě (cena za 1 ks)	82
	ochrana spodní části rámu proti nadměrnému působení vlhkosti (netýká se křidel s ventilačním seříznutím)	235
	dveře vyšší 2140 mm (bezfalcový systém)	+10%
	ventilační seříznutí	353

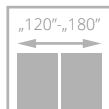
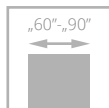

ARCO

od **5412**
cena křídla **bez DPH**

Možnost objednání křídla s nastavitelnou zárubní DIN nebo DIN DUO v povrchu s **vodorovnou kresbou** za cenu standardního kompletu.
Tato možnost platí pouze pro povrchy 254, 255, 298.

Dveře jsou zhotoveny z vysoce kvalitního rámu z MDF s povrchem ECO TOP, SILKSTONE. Rám má svislou orientaci dekoru (u povrchů ve verzi H je dekor orientován vodorovně), panely mají vodorovnou kresbu dekoru.

Výplně mají vodorovnou kresbu – vzory W02, W03, W07 a W08, nebo svislou kresbu – vzory W05 a W06.

Horní a spodní hrana křídla jsou chráněny fólií.



rám má svislou kresbu, panely a výplň vodorovnou



panely, zasklení

dveře ARCO, vzor W03P, zárubeň nastavitelná systém DIN



dveře ARCO, vzor W02 (dveře vlevo i vpravo), zárubeň nastavitelná DIN



VERZE	W02P	W2S	W02	W2D	W03P	W3S	W03	W5P	W5S	W05
ECO TOP	5412	5412	5412	6235	5412	5412	5412	5412	6235	5412
SILKSTONE	6706	6706	6706	7529	6706	6706	6706	6706	7529	6706



VERZE	W06	W6S1	W6S2	W6S3	W07	W07S1	W07S3	W08	W08S1	W08S4
ECO TOP	5412	5412	5412	6235	5412	5412	5412	5412	5412	5412
SILKSTONE	6706	6706	6706	7529	6706	6706	6706	6706	6706	6706

BAREVNÉ PŘÍKRYTÍ



ZÁRUBĚ

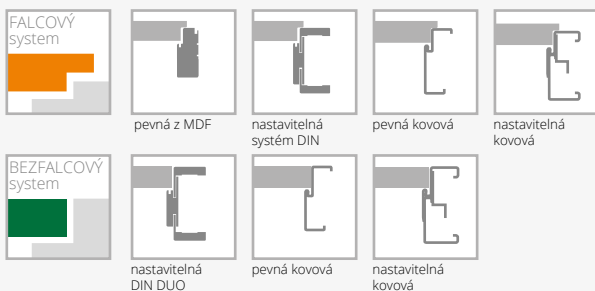

VYBAVENÍ

STANDARDNÍ	DOPLŇKOVÉ (za příplatek)
sklo matné bílé/hnědé o tloušťce 4 mm	ventilační seříznutí 353
vzor W2D, W5S, W05, W6S1, W6S2, W6S3 standard – tvrzené sklo matné bílé/hnědé	laminované sklo (týká se 1 skla):
jednobodový zámek (falcový systém) nebo magnetický (bezfalcový systém) zadlabaný, na klíč, na vložku nebo pro koupelnový knoflík	verze W02 212
závěsy: typ Z – pro zárubeň systému DIN, typ O – pro kovovou zárubeň, typ E – pro MDF zárubeň, typ D – pro dřevěnou zárubeň nebo kryty DUO („60“-„90“- 3 ks)	verze W2D 1482
nelze použít dveřní zavírač	verze W5S 659
nelze použít padací práh	verze W6 576



INTER-AMBER

od **1988**
cena křídla **bez DPH**

Dveře jsou zhotoveny z dřevěného rámu obloženého dvěma hladkými HDF deskami v povrchové úpravě ECO TOP nebo HIGH TOP. Standardní výplň tvoří vrstva se strukturou „medová pláštěv“. Kresba na povrchu křídla je svislá, na panelech pak v závislosti na konkrétním vzoru svislá (vzor A) nebo vodorovná (vzor C, F).



dveře INTER-AMBER, vzor F00, zárubeň nastavitelná systém DIN

příčky AS4



dveře INTER-AMBER, vzor F06 (dveře vlevo), vzor A00 (dveře vpravo), zárubeň nastavitelná systém DIN



VERZE	A00	A01	AS4	03SD	C00	C01	C02	C03
ECO TOP	1988	2459	4165	4271	4271	4271	4271	4271
HIGH TOP	2094	2529	4235	4353	4353	4353	4353	4353



VERZE	F00	F01	F02	F06	04SD	05SD
ECO TOP	4353	4353	4353	4353	4271	4271
HIGH TOP	4353	4353	4353	4353	4353	4353

BAREVNÉ PROVEDENÍ



ZÁRUBNĚ

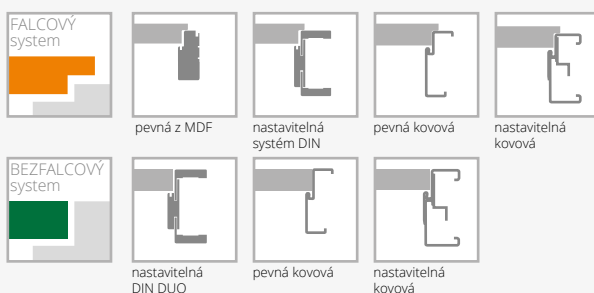

VYBAVENÍ

STANDARDNÍ		
sklo matné bílé/hnědé o tloušťce 4 mm	rám (umožňující samostatné zkrácení dveřního křídla do 50 mm)	235
vzor AS4, 03SD standard – tvrzené sklo matné bílé/hnědé 4 mm	rám (umožňující samostatné zkrácení dveřního křídla do 90 mm)	471
jednobodový zámek, rozteč 72 mm (falcový systém) nebo magnetický, rozteč 85 mm (bezfalcový systém) zadlabaný, na klíč, na vložku nebo pro koupelnový knoflík	zesílení pod dveřní zavírač	294
závěsy: typ Z – pro zárubeň systému DIN, typ O – pro kovovou zárubeň, typ E – pro MDF zárubeň („60“-„90“ – 3 ks), typ D – pro dřevěnou zárubeň nebo skrytý DUO chrom satén („60“-„80“ – 2 ks, „90“ – 3 ks)	ochrana spodní části rámu proti nadměrnému působení vlhkosti (netýká se křidel s ventilačním seříznutím)	235
DOPLŇKOVÉ (za příplatek)	dveře vyšší 2100 mm (falcový systém), 2140 mm (bezfalcový systém)	+10%
rozměr „100“ (vzhled zasklení stejně jako u „90“)	dveře vyšší 2200 mm (falcový systém), 2240 mm (bezfalcový systém)	+20%
rozměr „110“ (vzhled zasklení stejně jako u „90“)	ventilační seříznutí	353
výplň z děrované dřevotřískové desky	tvrzené sklo (týká se 1 skla): verze C, F	765
výplň z plné dřevotřískové desky	verze 04SD, 05SD	529
třetí závěs v křídle nebo nastavitelný čepový závěs (cena za 1 ks):		
typ D, typ C pro šířku „60“-„80“		176
krytý DUO pro šířku „60“-„80“		941



HAPTIC

od **2576**
cena křídla **bez DPH**

Dveře jsou zhotoveny z dřevěného rámu obloženého dvěma hladkými HDF deskami s povrchem UNI MAT. Standardní výplň tvoří vrstva se strukturou „medová plástev“. **Pro materiál UNI MAT je charakteristický hedvábný povrch, který je odolný proti otiskům prstů.**

dveře HAPTIC, vzor 00, zárubeň nastavitelná DIN



dveře HAPTIC, vzor 00, zárubeň nastavitelná DIN

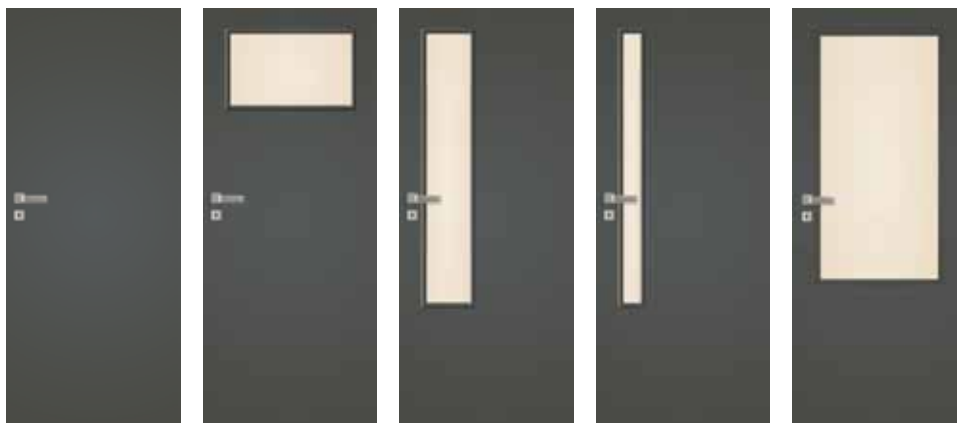

VERZE	00	02	04	05	03SD
	2576	3706	4576	4576	4576

BAREVNÉ PROVEDENÍ

UNI MAT	630 šedá	631 ocelová	632 běžová	634 grafit	635 dub matný
----------------	--------------------	-----------------------	----------------------	----------------------	-------------------------

ZÁRUBNĚ

FALCOVÝ systém				
	pevná z MDF	nastavitelná systém DIN	pevná kovová	nastavitelná kovová
BEZFALCOVÝ systém				
	nastavitelná DIN DUO	pevná kovová	nastavitelná kovová	

VYBAVENÍ

STANDARDNÍ	třetí závěs v křídle nebo nastavitelný čepový závěs (cena za 1 ks): typ D, typ C pro šíř. „60“-„80“ krytý DUO pro šířku „60“-„80“	176 941
sklo matné bílé/hnědé o tloušťce 4 mm	rám (umožňující samostatné zkrácení dveřního křídla do 50 mm)	235
vzor 03SD standard – tvrzené sklo matné bílé/hnědé 4 mm	rám (umožňující samostatné zkrácení dveřního křídla do 90 mm)	471
jednobodový zámek (falcový systém) nebo magnetický (bezfalcový systém) zadlabaný, na klíč, na vložku nebo pro koupelnový knoflík	zesílení pod dveřní zavírač	294
závěsy: typ Z – pro zárubeň systému DIN, typ O – pro kovovou zárubeň, typ E – pro MDF zárubeň („60“-„90“ – 3 ks), typ D – pro dřevěnou zárubeň nebo skrytý DUO chrom satén („60“-„80“ – 2 ks, „90“ – 3 ks)	ochrana spodní části rámu proti nadměrnému působení vlhkosti (netýká se křídel s ventilačním seříznutím)	235
DOPLŇKOVÉ (za příplatek)	dveře vyšší 2100 mm (falcový systém, netýká se zárubní MDF), 2140 mm (bezfalcový systém)	+10%
rozměr „100“ (vzhled zasklení stejně jako u „90“)	dveře vyšší 2200 mm (falcový systém, netýká se zárubní MDF), 2240 mm (bezfalcový systém)	+20%
rozměr „110“ (vzhled zasklení stejně jako u „90“)	ventilační seříznutí	353
výplň z děrované dřevotřískové desky	tvrzené sklo (verze 02, 04, 05)	529
výplň z plné dřevotřískové desky		

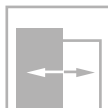
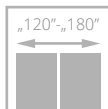
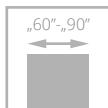

ARCO UNI

od **5412**
cena křídla **bez DPH**

Dveře jsou zhotoveny z vysoce kvalitního rámu z MDF s povrchem UNI MAT.
Pro materiál UNI MAT je charakteristický hedvábný povrch, který je odolný proti otiskům prstů.

dveře ARCO UNI, vzor W02, zárubeň nastavitelná DIN



dveře ARCO UNI, vzor W07S3, zárubeň nastavitelná systém DIN



VERZE	W02P	W2S	W02	W2D	W3P	W3S	W03	W05P	W5S	W05
	5412	5412	5412	6235	5412	5412	5412	5412	6235	5412



VERZE	W06	W6S1	W6S2	W6S3	W07	W07S1	W07S3	W08	W08S1	W08S4
	5412	5412	5412	6235	5412	5412	5412	5412	5412	5412

BAREVNÉ PROVEDENÍ



ZÁRUBNĚ

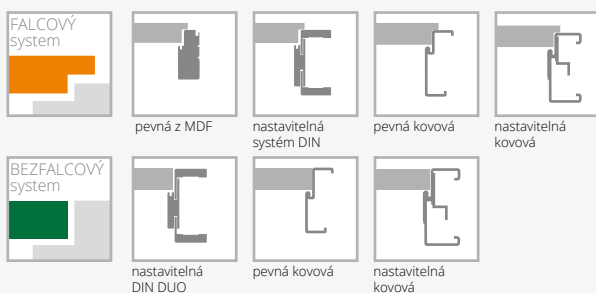

VYBAVENÍ

STANDARDNÍ	DOPLŇKOVÉ (za příplatek)	
matně bílé sklo o tloušťce 4 mm	ventilační seříznutí	353
vzor W2D, W5S, W05, W6S1, W6S2, W6S3 standard – tvrzené sklo matně bílé/hnědé o tloušťce 4 mm	laminované sklo (týká se 1 skla):	
jednobodový zámek, rozteč 72 mm (falcový systém) nebo magnetický, rozteč 85 mm (bezfalcový systém) zadlabaný, na klíč, na vložku nebo pro koupelnový knoflík	verze W02	212
závěsy: typ Z – pro zárubeň systému DIN, typ O – pro kovovou zárubeň, typ E – pro MDF zárubeň, typ D – pro dřevěnou zárubeň nebo skrytý DUO chrom satén („60“-„90“ – 3 ks)	verze W2D	1482
nelze použít dveřní zavírač	verze W5S	659
nelze použít padací práh		



TRENDY

3176
cena křídla **bez DPH**

Dveře jsou zhotoveny z dřevěného rámu obloženého dvěma hladkými HDF deskami s povrchem LAMISTONE, SILKSTONE.
Standardní výplň tvoří vrstva se strukturou „medová plástev“.
Povrch křídla má vodorovnou orientaci dekoru. Na zárubních je dekor orientován svisle.



dveře TRENDY, vzor W01, zárubeň nastavitelná systém DIN

vodorovná orientace dekoru



dveře TRENDY, vzor W01, zárubeň nastavitelná systém DIN



VERZE

W01

3176

BAREVNÉ PROVEDENÍ

LAMISTONE
CPL

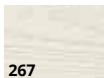

267

jilm bělený H



268

jilm pískový H

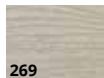

269

jilm šedý H

SILKSTONE



254

antracit
Royal H

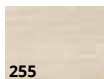

255

polský jasan H

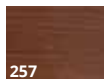

257

světlý nugát H

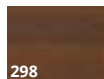

298

merbau
Royal H



299

jasan Royal H

ZÁRUBNĚ



nastavitelná
systém DIN



pevná kovová



nastavitelná
kovová



nastavitelná
DIN DUO



nastavitelná
VERTIGO



pevná kovová



nastavitelná
kovová

VYBAVENÍ

STANDARDNÍ

jednobodový zámek, rozteč 72 mm (falcový systém) nebo magnetický, rozteč 85 mm (bezfalcový systém) zadlabaný, na klíč, na vložku nebo pro koupelnový knoflík

závěsy: typ Z – pro zárubeň systému DIN, typ O – pro kovovou zárubeň („60“-, „90“ – 3 ks), kryty DUO („60“-, „80“ – 2 ks, „90“ – 3 ks)

DOPLŇKOVÉ (za příplatek)

rozměr „100“

+20%

rozměr „110“

+40%

výplň z děrované dřevotřískové desky

1059

výplň z plné dřevotřískové desky

1353

třetí závěs v křídle nebo nastavitelný čepový závěs (cena za 1 ks):

krytý DUO pro šířku „60“-, „80“

941

rám (umožňující samostatné zkrácení dveřního křídla do 50 mm)

235

rám (umožňující samostatné zkrácení dveřního křídla do 90 mm)

471

zesílení pod dveřní zavírač

294

ochrana spodní části rámu proti nadměrnému působení vlhkosti (netýká se křídla s ventilačním seříznutím)

235

dveře vyšší 2100 mm (falcový systém, netýká se zárubní MDF), 2140 mm (bezfalcový systém)

+10%

dveře vyšší 2200 mm (falcový systém, netýká se zárubní MDF), 2240 mm (bezfalcový systém)

+20%

ventilační seříznutí

353



IMPULS

od **3353**
cena křídla **bez DPH**

Dveře jsou zhotoveny z dřevěného rámu obloženého dvěma hladkými HDF deskami s povrchem LAMISTONE CPL, SILKSTONE. Standardní výplň tvoří vrstva se strukturou „medová plástev“.



profil rámečku



zárubeň

dveře IMPULS, vzor W06, zárubeň nastavitelná systém DIN



dveře IMPULS, vzor W13 (dveře vlevo), vzor W01 (dveře vpravo), zárubeň nastavitelná systém DIN



VERZE	W01	W02	W03	W05	W06	W07
SILKSTONE LAMISTONE CPL	3353	4012	4824	4824	4824	4824
SILKSTONE CPL	6000	6659	7471	7471	7471	7471



VERZE	W12 D1	W12	W13
SILKSTONE LAMISTONE CPL	4012	4824	6965
SILKSTONE CPL	6659	7471	9612

BAREVNÉ PROVEDENÍ

LAMISTONE CPL	240 jilm bělený V	241 jilm pískový V	242 jilm šedý V	258 bílá	260 bílý dub	263 ořech premium	265 wenge	289 šedá	531 antracit
SILKSTONE	256 světlý nugát V	276 polský dub	292 kaštan Royal	293 antracit Royal	294 jasan Royal	295 merbau Royal	296 polský jasan	297 nugát Royal	
SILKSTONE CPL 0,5 mm	976 polský dub	993 antracit Royal	994 jasan Royal	995 merbau Royal	996 polský jasan	997 nugát Royal			

ZÁRUBNĚ

FALCOVÝ systém						
	pevná z MDF	pevná systém POL-SKONE	nastavitelná systém DIN	nastavitelná systém POL-SKONE	pevná kovová	nastavitelná kovová
BEZFALCOVÝ systém						
	pevná DUO	nastavitelná DIN DUO	nastavitelná DUO	nastavitelná VERTIGO	pevná kovová	nastavitelná kovová

VYBAVENÍ

STANDARDNÍ		
matně bílé/hnědé sklo o tloušťce 4 mm		
tvrzené, matně bílé/hnědé sklo vzor W03, W05, W13		
jednobodový zámek, rozteč 72 mm (falcový systém) nebo magnetický, rozteč 85 mm (bezfalcový systém) zadlabaný, na klíč, na vložku nebo pro koupelnový knoflík		
závěsy: typ Z – pro zárubeň systému DIN, typ O – pro kovovou zárubeň, typ E – pro MDF zárubeň („60“-„90“ – 3 ks), typ D – pro dřevěnou zárubeň nebo skrytý DUO chrom satén („60“-„80“ – 2 ks, „90“ – 3 ks)		
DOPLŇKOVÉ (za příplatek)		
rozměr „100“ (vzhled zasklení stejně jako u „90“)	+20%	rám (umožňující samostatné zkrácení dveřního křídla do 50 mm) (netýká se verze W13) 235
rozměr „110“ (vzhled zasklení stejně jako u „90“)	+40%	rám (umožňující samostatné zkrácení dveřního křídla do 90 mm) (netýká se verze W13) 471
výplň z děrované dřevotřískové desky	1059	zesílení pod dveřní zavírač (netýká se verze W13) 294
výplň z plně dřevotřískové desky	1353	ochrana spodní části rámu proti nadměrnému působení vlhkosti (netýká se křidel s ventiláčným seřiznutím) (netýká se verze W13) 235
třetí závěs v křídle nebo nastavitelný čepový závěs (cena za 1 ks):		dveře vyšší 2100 mm (falcový systém, netýká se zárubní MDF), 2140 mm (bezfalcový systém, netýká se verze W13) +10%
typ D, typ C pro šíř. „60“-„80“	176	dveře vyšší 2200 mm (falcový systém, netýká se zárubní MDF), 2240 mm (bezfalcový systém, netýká se verze W13) +20%
krytý DUO pro šířku „60“-„80“	941	ventilační seřiznutí 353
		tvrzené sklo:
		verze W02, W12D1 529
		verze W06, W07, W12 765
		posuvné provedení (netýká se verze W13) str. 98-101



ETIUDA

od **3353**
cena křídla **bez DPH**

Dveře jsou zhotoveny z dřevěného rámu obloženého dvěma hladkými HDF deskami s povrchem LAMISTONE CPL, SILKSTONE. Verze kresby H se vyskytuje pouze na povrchu křídla. Standardní výplň tvoří: vrstva se strukturou „medová plástev“ ve verzích A01, A02, A03, B0, plná dřevotřískka ve verzích B1, B2, B3, B4.

Jak ve falcovém, tak bezfalcovém systému chybí horní falc.



hliníkové dekorativní lišty



hliníkové zasklívací lišty

dveře ETIUDA, vzor B1, zárubeň nastavitelná systém DIN



dveře ETIUDA, vzor B1 (dveře vlevo), vzor A01 (dveře vpravo), zárubeň pevná systém POL-SKONE



VERZE B0 B1 B2 B3
3353 5706 5706 5706



VERZE B4 A01 A02 A03
5706 7659 7659 7659

NOVINKA

možnost ventilačního seříznutí – str. 134

BAREVNÉ PROVEDENÍ

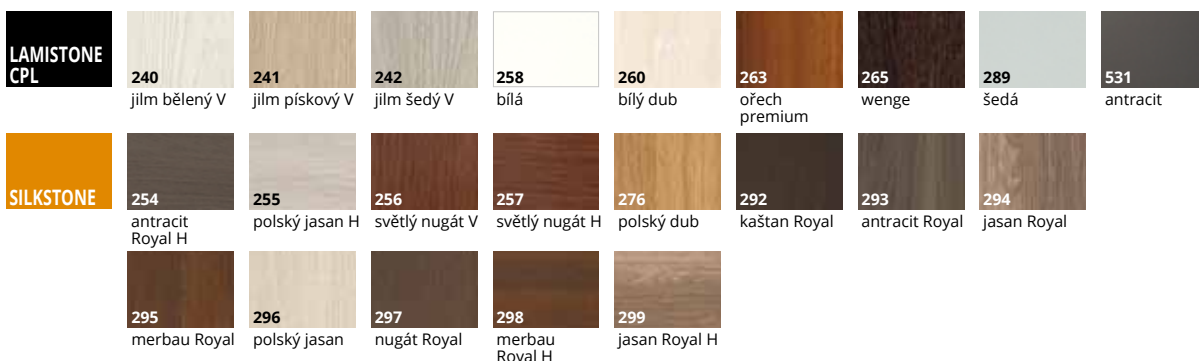

ZÁRUBNĚ

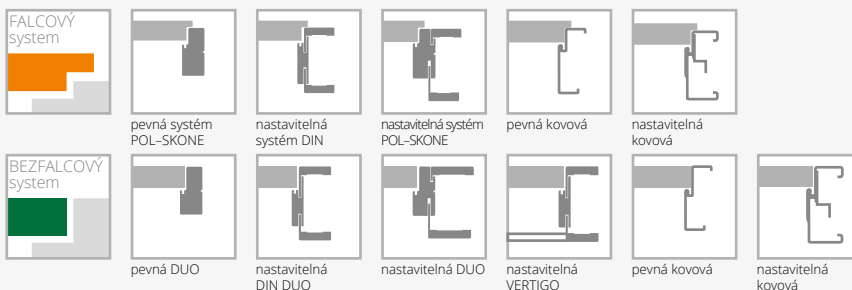

VYBAVENÍ

STANDARDNÍ		
tvrdé sklo matné bílé/hnědé o tloušťce 6 mm		235
šířka zasklení ve verzi A01 – 54 mm; A02 – 205 mm, A03 – 276 mm		471
jednobodový zámek, rozteč 72 mm (falcový systém) nebo magnetický, rozteč 85 mm (bezfalcový systém) zadlabaný, na klíč, na vložku nebo pro koupelnový knoflík		294
závěsy: typ Z – pro zárubeň systému DIN, typ O – pro kovovou zárubeň („60“-„90“ – 3 ks), typ D – pro dřevěnou zárubeň nebo skrytý DUO chrom satén („60“-„80“ – 2 ks, „90“ – 3 ks)		235
DOPLŇKOVÉ (za příplatek)		
rozměr „100“	+20%	
rozměr „110“ (týká se verze B1, B2, B3, B4)	+40%	
výplň z děrované dřevotřískové desky verze B0, A01, A02, A03	1059	1176
výplň z plně dřevotřískové desky verze B0, A01, A02, A03	1353	
třetí závěs v křídle nebo nastavitelný čepový závěs (cena za 1 ks): typ D, typ C pro šířku „60“-„80“ krytý DUO pro šířku „60“-„80“	176 941	
rám (umožňující samostatné zkrácení dveřního křídla do 50 mm) (týká se verze B0, B4)		235
rám (umožňující samostatné zkrácení dveřního křídla do 90 mm) (týká se verze B0, B4)		471
zesílení pod dveřní zavírač (netýká se verze A01, A02, A03)		294
ochrana spodní části rámu proti nadměrnému působení vlhkosti (netýká se křídla s ventilačním seříznutím) (netýká se verze A01, A02, A03)		235
dveře vyšší 2100 mm (falcový systém), 2140 mm (bezfalcový systém) (verze B0-B4)		+10%
dveře vyšší 2200 mm (falcový systém), 2240 mm (bezfalcový systém) (verze B0-B4)		+20%
ventilační seříznutí (týká se verze B0, B1, B2, B3, B4)		353
ventilační seříznutí (týká se verze A01, A02, A03 v šířce „70“ – „100“)		1176
sklo v odstínu grafit		+10%
posuvné provedení (netýká se verze A01)		str. 98-101

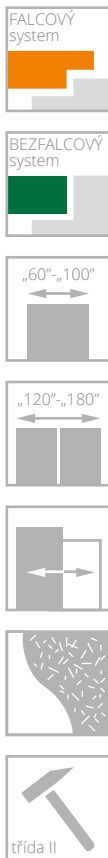

SONATA

od **6729**
cena křídla **bez DPH**



Dveře jsou zhotoveny z dřevěného rámu obloženého dvěma hladkými HDF deskami s povrchem LAMISTONE CPL, SILKSTONE. Výplň tvoří plná dřevotříská. Hliníkové ozdobné lišty na povrchu křídla.



standard: ozdobné hliníkové lišty na povrchu křídla v odstínu chrom matný



zároveň VERTIGO, horní panel

dveře SONATA, vzor W4, zárubeň nastavitelná systém DIN



dveře SONATA, vzor W2, zárubeň nastavitelná VERTIGO

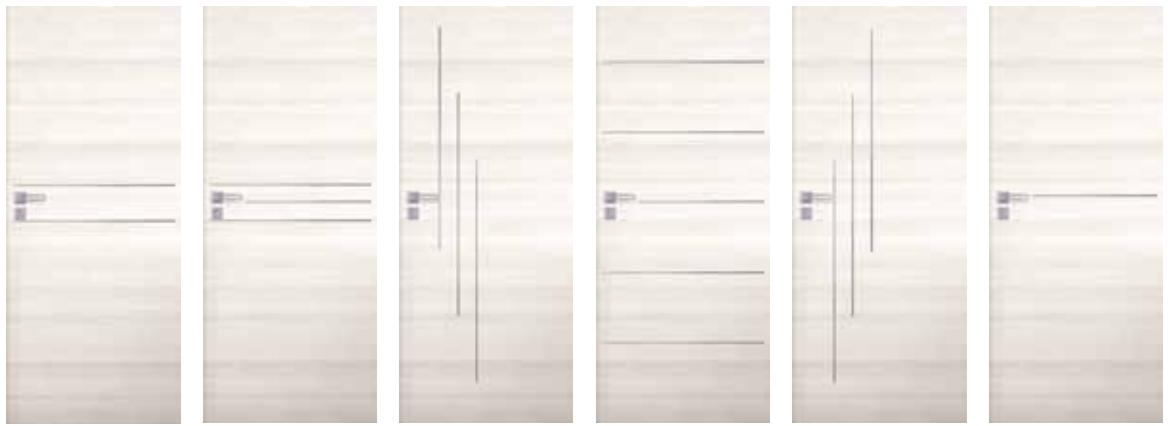

VERZE	W1	W2	W4	W5	W6	W7
	6729	6729	6729	7247	6729	6729

BAREVNÉ PROVEDENÍ

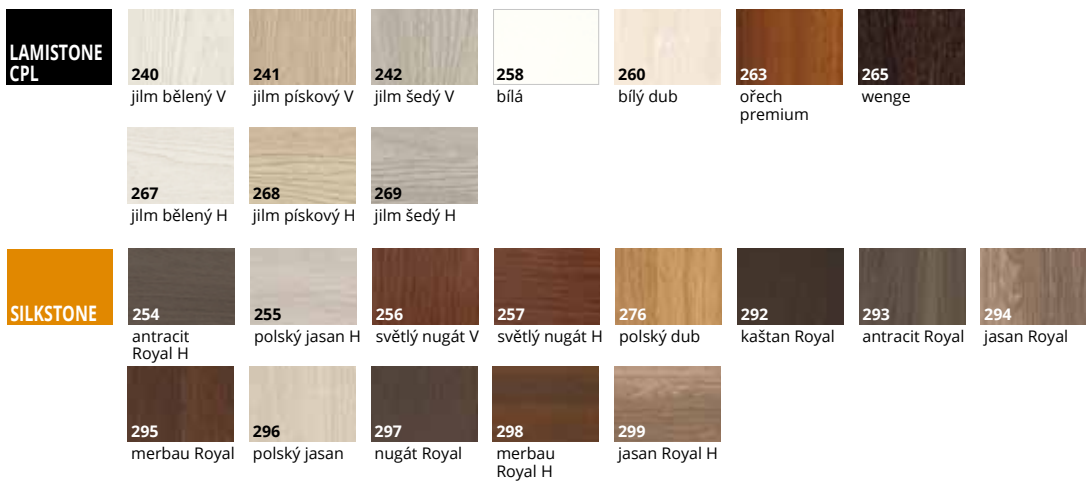

ZÁRUBNĚ

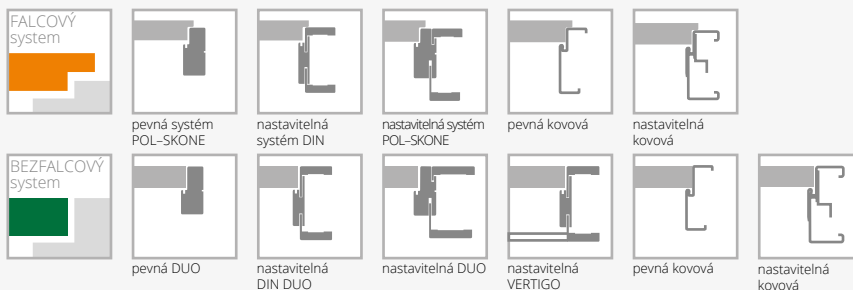

VYBAVENÍ

STANDARDNÍ	zesílení pod dveřní zavírač	294
jednobodový zámek, rozteč 72 mm (falcový systém) nebo magnetický, rozteč 85 mm (bezfalcový systém) zadlabaný, na klíč, na vložku nebo pro koupelnový knoflík	ochrana spodní části rámu proti nadměrnému působení vlhkosti (netýká se křídel s ventilačním seříznutím)	235
závěsy: typ Z – pro zárubeň systému DIN, typ O – pro kovovou zárubeň („60“-„90“ – 3 ks), typ C – pro dřevěnou zárubeň („60“-„80“ – 2 ks, „90“ – 3 ks) nebo kryty DUO („60“-„70“ – 2 ks, „80“-„90“ – 3 ks)	dveře vyšší 2100 mm (falcový systém), 2140 mm (bezfalcový systém)	+10%
DOPLŇKOVÉ (za příplatek)	dveře vyšší 2200 mm (falcový systém), 2240 mm (bezfalcový systém)	+20%
rozměr „100“	ventilační seříznutí	353
třetí závěs v křídle:	hliníková hrana (bezfalcový systém)	706
typ C pro šířku „60“-„80“	hliníkové ozdobné lišty v černé, zlaté (lesk) barvě nebo odstínu chrom matný	bez příplatku
krytý DUO pro šířku „60“-„70“		
rám (umožňující samostatné zkrácení dveřního křídla do 50 mm)		235
rám (umožňující samostatné zkrácení dveřního křídla do 90 mm)		471



PRADO

8118

cena křídla **bez DPH**

dveře PRADO, vzor W07, zárubeň nastavitelná systém DIN DUO

Dveře jsou zhotoveny z dřevěného rámu obloženého dvěma hladkými HDF deskami s povrchem LAMISTONE CPL, SILKSTONE.



spojování lišt pod úhlem 90°
za příplatek



vodorovný a svislý panel, zasklení
za příplatek



dveře PRADO, vzor W02, zárubeň nastavitelná systém DIN DUO, lišty spojované pod úhlem 90°



VERZE	W01	W02	W03	W04
	8118	8118	8118	8118



VERZE	W05	W06	W07
	8118	8118	8118

BAREVNÉ PROVEDENÍ



ZÁRUBNĚ



VYBAVENÍ

STANDARDNÍ	DOPLŇKOVÉ (za příplatek)	
sklo matné bílé o tloušťce 4 mm	třetí závěs v křídle:	
magnetický zadlabač zámek rozteč 85 mm na klíč, na vložku nebo pro koupelnový knoflík	krytý DUO pro šířku „70“-„80“	941
závěsy: krytý pro bezfalcový systém („70“-„80“ – 2 ks, „90“ – 3 ks)	ventilační seříznutí	353
nelze použít dveřní zavírač		

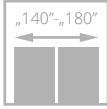
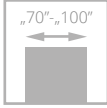

FORTIMO

8388

cena křídla **bez DPH**

Dveře jsou zhotoveny z dřevěného rámu obloženého dvěma hladkými HDF deskami s povrchem LAMISTONE CPL, SILKSTONE.
Svislé rámy křídla – svislé dýhování; panel – svislé dýhování.



dveře FORTIMO, vzor W01S1, zárubeň nastavitelná systém DIN

zasklení

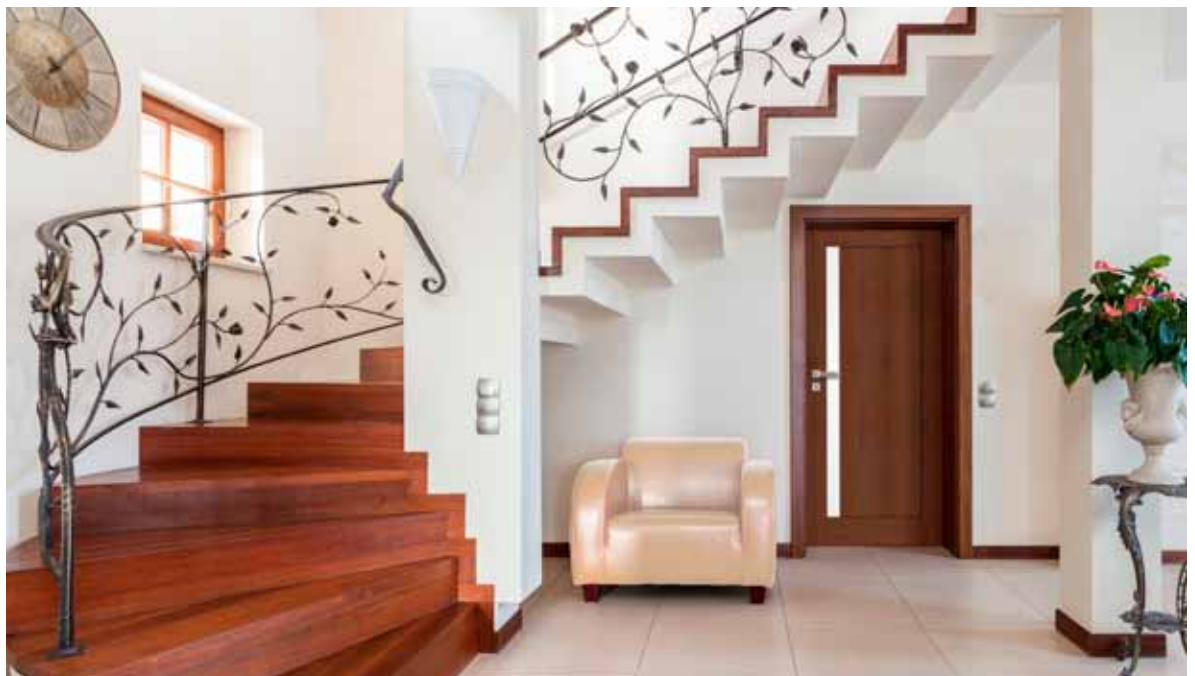

dveře FORTIMO, vzor W01S1, zárubeň nastavitelná systém DIN



VERZE	W01	W01S1	W03	W03S1
	8388	8388	8388	8388

BAREVNÉ PROVEDENÍ

LAMISTONE CPL	240 jilm bělený V	241 jilm pískový V	242 jilm šedý V	260 bílý dub	263 ořech premium	265 wenge	289 šedá	531 antracit
	SILKSTONE	256 světlý nugát V	276 polský dub	292 kaštan Royal	293 antracit Royal	294 jasan Royal	295 merbau Royal	296 polský jasan

ZÁRUBNĚ

FALCOVÝ systém						
	pevná systém POL-SKONE	nastavitelná systém DIN	nastavitelná systém POL-SKONE	pevná kovová	nastavitelná kovová	
BEZFALCOVÝ systém						
	pevná DUO	nastavitelná DIN DUO	nastavitelná DUO	nastavitelná VERTIGO	pevná kovová	nastavitelná kovová

VYBAVENÍ

STANDARDNÍ	DOPLŇKOVÉ (za příplatek)	
tvrdé, matně bílé sklo o tloušťce 4 mm	rozměr „100“	+20%
jednobodový zámek, rozteč 72 mm (falcový systém) nebo magnetický, rozteč 85 mm (bezfalcový systém) zadlabaný, na klíč, na vložku nebo pro koupelnový knoflík	rozměr „60“ (týká se verze W01)	bez příplatku
závěsy: typ Z – pro zárubeň systému DIN, typ O – pro kovovou zárubeň („70“-„90“ – 3 ks), typ C – pro dřevěnou zárubeň nebo skrytý DUO chrom satén („70“-„80“ – 2 ks, „90“ – 3 ks)	třetí závěs v křídle:	
nelze použít dveřní zavírač	typ C pro šířku „70“-„80“	176
	krytý DUO pro šířku „70“-„80“	941
	ventilační seříznutí	353

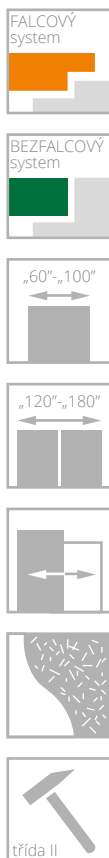

INVERNO

8518
cena křídla **bez DPH**

Dveře jsou zhotoveny z dřevěného rámu obloženého dvěma profilovanými HDF deskami s povrchem LAMISTONE CPL, SILKSTONE. Výplň tvoří plná dřevotřísková deska.
Povrch křídla zdobí prostorová profilová lišta.



profil lišty



zámek ve falcovém systému

dveře INVERNO, vzor 01, zárubeň nastavitelná systém DIN



dveře INVERNO, vzor 00, zárubeň nastavitelná systém DIN



VERZE	00	OSD	01	01SD
	8518	8518	8518	8518

BAREVNÉ PROVEDENÍ



ZÁRUBNĚ

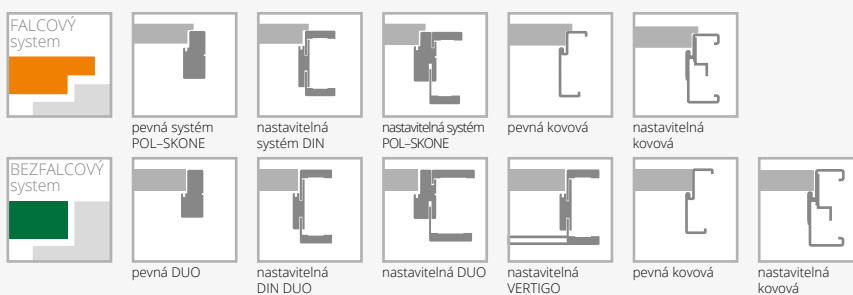

VYBAVENÍ

STANDARDNÍ	DOPLŇKOVÉ (za příplatek)	
tvrdé sklo bílé o tloušťce 4 mm	rozměr „100“ (vzhled zasklení stejně jako u „90“)	+20%
jednobodový zámek zadlabaný, na klíč, na vložku nebo pro koupelnový knoflík	třetí závěs v křídle:	
závěsy: typ Z – pro zárubeň systému DIN, typ O – pro kovovou zárubeň („60“-„90“ – 3 ks), typ C – pro dřevěnou zárubeň nebo skrytý DUO chrom satén („60“-„80“ – 2 ks, „90“ – 3 ks)	typ C pro šířku „60“-„80“	176
	krytý DUO pro šířku „70“-„80“	941
	změna standardního závěsu DUO na závěs DUO v bílé barvě (cena za 1 ks)	82
	zesílení pod dveřní zavírač	294
	ochrana spodní části rámu proti nadměrnému působení vlhkosti (netýká se křidel s ventilačním seříznutím)	235
	dveře vyšší 2100 mm (falcový systém), 2140 mm (bezfalcový systém)	+10%
	dveře vyšší 2200 mm (falcový systém), 2240 mm (bezfalcový systém)	+20%
	ventilační seříznutí	353

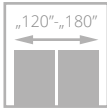
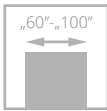

NOSTRE

8518

cena křídla **bez DPH**

Dveře jsou zhotoveny z dřevěného rámu obloženého dvěma profilovanými HDF deskami s povrchem LAMISTONE CPL, SILKSTONE. Výplň tvoří plná dřevotříška. Povrch křídla zdobí prostorová profilová lišta.



dveře NOSTRE, vzor 03, zárubeň nastavitelná systém DIN

ozdobná lišta křídla NOSTRE



dveře NOSTRE, vzor 01, zárubeň nastavitelná systém DIN



VERZE	00	0SD	01	01SM	01SD
	8518	8518	8518	8518	8518



VERZE	02	02S1	02S3	03	03SD
	8518	8518	8518	8518	8518

BAREVNÉ PROVEDENÍ



ZÁRUBĚ



VYBAVENÍ

STANDARDNÍ	DOPLŇKOVÉ (za příplatek)	
tvrdé sklo bílé o tloušťce 4 mm	rozměr „100“ (vzhled zasklení stejně jako u „90“)	+20%
jednobodový zadlabaný zámek rozteč 72 mm na klíč nebo vložku nebo pro koupelnový knoflík	třetí závěs v křídle:	
závěsy: typ Z – pro zárubeň systému DIN, typ O – pro kovovou zárubeň („60“-„90“ – 3 ks), typ C – pro dřevěnou zárubeň („60“-„80“ – 2 ks, „90“ – 3 ks)	typ C pro šířku „60“-„80“	176
	zesílení pod dveřní závěrač	294
	ochrana spodní části rámu proti nadměrnému působení vlhkosti (netýká se křidel s ventilačním seříznutím)	235
	dveře vyšší 2100 mm	+10%
	dveře vyšší 2200 mm	+20%
	ventilační seříznutí	353

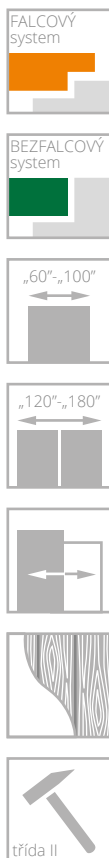

SEMPRE

od **8412**
cena křídla **bez DPH**

Možnost objednání křídla s nastavitelnou zárubní DIN nebo DIN DUO v povrchu s **vodorovnou kresbou** za cenu standardního kompletu. Tato možnost platí pouze pro povrchy 254, 255, 257, 298, 299.

Dveře jsou zhotoveny z dřevěného rámu obloženého dvěma hladkými HDF deskami s povrchem LAMISTONE CPL, SILKSTONE. Rám má svislou orientaci dekoru (u povrchů ve verzi H je dekor orientován vodorovně). Kresba dekoru na panelech a výplních záleží na modelu křídla: verze W02-W02A, W03-W03A mají dekor orientován vodorovně, verze W00 a W04 svisle. Na křídlech lze použít také jednostrannou magnetickou tabuli (Z/AZ) a jednostranné zrcadlo (WL Z, WL A/Z).



dveře SEMPRE, vzor W02, zárubeň nastavitelná systém DIN

zasklení



dveře SEMPRE, vzor W02 (dveře vlevo), zárubeň nastavitelná systém DIN, vzor W02A (dveře vpravo), pevná zárubeň POL-SKONE



VERZE	W00	W01	W04	W05	tabule* Z	zrcadlo* A/Z	WLZ	WLA/Z	W02P	W02	W02S1	W02S2
	8412	8412	8412	8412	9529	12518	8412	8412	8412	8412	8412	8412



VERZE	W02S3	W02S4	W02A	W03P	W03	W03S1	W03S2	W03S3	W03S4	W03A
	8412	8412	8412	8412	8412	8412	8412	8412	8412	8412



* modely dostupné pouze v odstínu 258 bílý LAMISTONE

VERZE	W06*	W07*
	8235	8235

BAREVNÉ PŘEVEDENÍ

LAMISTONE CPL	240 jilm bělený V	241 jilm pískový V	242 jilm šedý V	258 bílá	260 bílý dub	263 ořech premium	265 wenge	289 šedá	531 antracit
SILKSTONE	254 antracit Royal H	255 polský jasan H	256 světlý nugát V	257 světlý nugát H	276 polský dub	292 kaštan Royal	293 antracit Royal	294 jasan Royal	
	295 merbau Royal	296 polský jasan	297 nugát Royal	298 merbau Royal H	299 jasan Royal H				

ZÁRUBEŇ

FALCOVÝ systém						
	pevná systém POL-SKONE	nastavitelná systém DIN	nastavitelná systém POL-SKONE	pevná kovová	nastavitelná kovová	
BEZFALCOVÝ systém						
	pevná DUO	nastavitelná DIN DUO	nastavitelná DUO	nastavitelná VERTIGO	pevná kovová	nastavitelná kovová

VYBAVENÍ

STANDARDNÍ	nelze použít dveřní zavírač	
sklo bílé/hnědá/grafit 4 mm	nelze použít padací práh	
vzor W01, W05 tvrzené sklo 4 mm	DOPLŇKOVÉ (za příplatek)	
vzor W00, W06, W07 panel o tloušťce 12 mm	rozměr „100“	+20%
jednobodový zámek, rozteč 72 mm (falcový systém) nebo magnetický, rozteč 85 mm (bezfalcový systém) zadlabaný, na klíč, na vložku nebo pro koupelnový knoflík	třetí závěs v křídle:	176
závěsy: typ Z – pro zárubeň systému DIN, typ O – pro kovovou zárubeň („60“-„90“ – 3 ks), typ D – pro dřevěnou zárubeň nebo skrytý DUO chrom satén („60“-„80“ – 2 ks, „90“ – 3 ks)	krytý DUO pro šířku „60“-„70“	941
	dveře vyšší 2140 mm (bezfalcový systém) (netýká se WLZ, WLA/Z)	+10%
	ventilační seříznutí	353

* Z, WLZ – tabule/zrcadlo na straně závěsů, A/Z, WLA/Z – tabule/zrcadlo na protější straně od závěsů

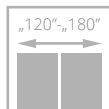
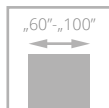

SEMPRE ALU

11624
cena křídla **bez DPH**

Dveře jsou zhotoveny z dřevěného rámu obloženého dvěma hladkými HDF deskami s povrchem LAMISTONE CPL, SILKSTONE. Rám má svislou kresbu, výplně a panely vodorovnou kresbu. Hrany panelů jsou opatřeny ozdobnými hliníkovými lištami.



ozdobné hliníkové lišty



panel – vodorovná kresba,
dveřní výplň – vodorovná kresba

dveře SEMPRE ALU, vzor W03, zárubeň nastavitelná systém DIN



dveře SEMPRE ALU, vzor W03, zárubeň nastavitelná systém DIN



VERZE	W02P	W02	W02S1	W02S2	W02S3	W02S4	W02A
	11624	11624	11624	11624	11624	11624	11624



VERZE	W03P	W03	W03S1	W03S2	W03S3	W03S4	W03A
	11624	11624	11624	11624	11624	11624	11624

BAREVNÉ PROVEDENÍ

LAMISTONE CPL	240 jilm bělený V	241 jilm pískový V	242 jilm šedý V	258 bílá	260 bílý dub	263 ořech premium	265 wenge	289 šedá	531 antracit
SILKSTONE	256 světlý nugát V	276 polský dub	292 kaštan Royal	293 antracit Royal	294 jasan Royal	295 merbau Royal	296 polský jasan	297 nugát Royal	

ZÁRUBNĚ

FALCOVÝ systém						
	pevná systém POL-SKONE	nastavitelná systém DIN	nastavitelná systém POL-SKONE	pevná kovová	nastavitelná kovová	
BEZFALCOVÝ systém						
	pevná DUO	nastavitelná DIN DUO	nastavitelná DUO	nastavitelná VERTIGO	pevná kovová	nastavitelná kovová

VYBAVENÍ

STANDARDNÍ	DOPLŇKOVÉ (za příplatek)	
sklo bílé/hnědé/grafit o tloušťce 4 mm	rozměr „100“	+20%
jednobodový zámek, rozteč 72 mm (falcový systém) nebo magnetický, rozteč 85 mm (bezfalcový systém) zadlabaný, na klíč, na vložku nebo pro koupelnový knoflík	třetí závěs v křídle:	
závěsy: typ Z – pro zárubeň systému DIN, typ O – pro kovovou zárubeň („60“-„90“ – 3 ks), typ D – pro dřevěnou zárubeň nebo skrytý DUO chrom satén („60“-„80“ – 2 ks, „90“ – 3 ks)	typ D pro šířku „60“-„80“	176
nelze použít dveřní zavírač	krytý DUO pro šířku „60“-„70“	941
nelze použít padací práh	dveře vyšší 2140 mm (bezfalcový systém)	+10%
	ventilační seříznutí	353

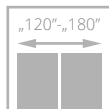
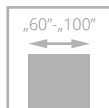

SEMPRE ONDA

8412
cena křídla **bez DPH**



dveře SEMPRE ONDA, vzor W03, zárubeň nastaviteľná systém DIN

Dveře jsou zhotoveny z dřevěného rámu obloženého dvěma hladkými HDF deskami s povrchem LAMISTONE CPL, SILKSTONE. Panely mají vodorovnou kresbu a strukturovaný povrch.



panel se strukturovaným povrchem



zasklení



dveře SEMPRE ONDA, vzor W00 (dveře vlevo), vzor W03 (dveře vpravo), zárubeň nastaviteľná systém DIN



VERZE	W00	W03	W04	W05	W07	W08
	8412	8412	8412	8412	8412	8412

BAREVNÉ PROVEDENÍ

LAMISTONE CPL	240	241	242	258	260	263	265	289	531
	jilm bělený V	jilm pískový V	jilm šedý V	bílá	bílý dub	ořech premium	wenge	šedá	antracit
SILKSTONE	256	276	292	293	294	295	296	297	
	světlý nugát V	polský dub	kaštan Royal	antracit Royal	jasan Royal	merbau Royal	polský jasan	nugát Royal	

ZÁRUBNĚ

FALCOVÝ systém						
	pevná systém POL-SKONE	nastavitelná systém DIN	nastavitelná systém POL-SKONE	pevná kovová	nastavitelná kovová	
BEZFALCOVÝ systém						
	pevná DUO	nastavitelná DIN DUO	nastavitelná DUO	nastavitelná VERTIGO	pevná kovová	nastavitelná kovová

VYBAVENÍ

STANDARDNÍ	DOPLŇKOVÉ (za příplatek)	
sklo bílé/matně hnědé nebo grafit satén o tloušťce 4 mm	rozměr „100“	+20%
jednobodový zámek, rozteč 72 mm (falcový systém) nebo magnetický, rozteč 85 mm (bezfalcový systém) zadlabaný, na klíč, na vložku nebo pro koupelnový knoflík	třetí závěs v křídle:	
závěsy: typ Z – pro zárubeň systému DIN, typ O – pro kovovou zárubeň („60“-„90“ – 3 ks), typ D – pro dřevěnou zárubeň nebo skrytý DUO chrom satén („60“-„80“ – 2 ks, „90“ – 3 ks)	typ D pro šířku „60“-„80“	176
nelze použít dveřní zavírač	krytý DUO pro šířku „60“-„70“	941
nelze použít padací práh	dveře vyšší 2140 mm (bezfalcový systém)	+10%
	ventilační seříznutí	353



DECO

od **4235**
cena křídla **bez DPH**

II TŘÍDA MECHANICKÉ ODOLNOSTI

Dveře jsou zhotoveny z dřevěného rámu obloženého dvěma hladkými HDF deskami, potaženými laminátem CPL o tloušťce 0,2 mm, 0,5 mm nebo 0,7 mm.

Standardní výplň tvoří vrstva se strukturou „medová plástev“.

III TŘÍDA MECHANICKÉ ODOLNOSTI (křídla s falcem)

Dveře jsou zhotoveny z dřevěného rámu se zesílenou spodní částí a vyztuženého dvěma svislými lištami spojenými překližkou. Standardní povrchová úprava je laminát CPL o tloušťce 0,2 mm (dále o tloušťce 0,5 mm nebo 0,7 mm za doplatek).

Výplň dveří tvoří děrovaná dřevotřísková deska.



rámeček



zasklení

dveře DECO, vzor 00, zárubeň nastavitelná systém DIN



dveře DECO, vzor 05, zárubeň nastavitelná systém DIN



VERZE	00	02	03SD	04	05
LAMINOVANÉ CPL 0,2 mm	4235	5059	5412	5059	5059

NOVINKA

LAMINOVANÉ CPL 0,2 mm III třída mechanické odolnosti	6941	8235	8588	8235	8235
--	------	------	------	------	------

BAREVNÉ PROVEDENÍ

SILKSTONE CPL 0,5 mm	976 polský dub	993 antracit Royal	994 jasan Royal	995 merbau Royal	996 polský jasan	997 nugát Royal		
LAMINOVANÉ CPL 0,2 mm	820 bílá	221 buk	222 šedá	223 višeň	229 dub	821 antracit	863 ořech premium	
LAMINOVANÉ CPL 0,5 mm*	920 bílá	251 buk	252 dub	259 šedá	921 antracit	965 wenge	višeň	ořech premium
LAMINOVANÉ CPL 0,7 mm*	720 bílá	771 buk	772 šedá	779 dub	721 antracit	765 wenge	višeň	ořech premium
LAMINOVANÉ HPL*								

* dostupné po konzultaci s obchodním oddělením

ZÁRUBEŇ

FALCOVÝ systém						
	pevná systém POL-SKONE	nastavitelná systém DIN	nastavitelná systém POL-SKONE	pevná kovová	nastavitelná kovová	kovová DIAGONAL
BEZFALCOVÝ systém						
	pevná DUO	nastavitelná DIN DUO	nastavitelná DUO	pevná kovová	nastavitelná kovová	

VYBAVENÍ

STANDARDNÍ	výplň z plně dřevotřískové desky	1353
sklo matné bílé nebo hladké bezbarvé průhledné o tloušťce 4 mm tvrzené sklo matné bílé (u křídle III. třídy mechanické odolnosti)	třetí závěs v křídle nebo nastavitelný čepový závěs (cena za 1 ks):	
jednobodový zámeček, rozteč 72 mm (falcový systém) nebo magnetický, rozteč 85 mm (bezfalcový systém) zadlabaný, na klíč, na vložku nebo pro koupelnový knoflík	typ D, typ C pro šířku „60“-„80“	176
zámeček s čelem z nerez (u křídle III. třídy mechanické odolnosti)	typ T	200
závěsy: typ Z – pro zárubeň systému DIN, typ O – pro kovovou zárubeň („60“-„90“ – 3 ks), typ D – pro dřevěnou zárubeň nebo skrytý DUO chrom satén („60“-„80“ – 2 ks, „90“ – 3 ks)	krytý DUO pro šířku „60“-„70“	941
závěsy: typ K (u křídle III. třídy mechanické odolnosti) - 3 ks	rám (umožňující samostatné zkrácení do 50 mm)	235
DOPLŇKOVÉ (za příplatek)	rám (umožňující samostatné zkrácení do 90 mm)	471
rozměr „100“ (vzhled zasklení stejně jako u „90“)	zesílení pod dveřní zavírač	294
rozměr „110“ (vzhled zasklení stejně jako u „90“)	ochrana spodní části rámu proti nadměrnému působení vlhkosti (netýká se křídle s ventilačním seříznutím)	235
příplatek za laminát CPL 0,5 mm, 0,7 mm („60“ - „80“)	dveře vyšší 2100 mm (falcový systém), 2140 mm (bezfalcový systém)	+10%
příplatek za laminát CPL 0,5 mm, 0,7 mm („90“ - „110“)	dveře vyšší 2200 mm (falcový systém), 2240 mm (bezfalcový systém)	+20%
příplatek za SILKSTONE CPL	ventilační seříznutí	353
výplň z děrované dřevotřískové desky	tvrzené sklo verze 02, 04, 05 verze 03SD	471 1765
		1059

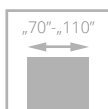

DECO INVEST

od **10165**
cena křídla **bez DPH**



dveře DECO INVEST, vzor 04, kovová zárubeň

III TŘÍDA MECHANICKÉ ODOLNOSTI

Dveře jsou zhotoveny z borovicového rámu. Standardní výplň tvoří děrovaná dřevotříška. Hrana křídla je chráněna profilem z nerezové oceli. Pevná kovová zárubeň FD12, volitelně nastavitelná. Dveře mají III třídu mechanické odolnosti. Volitelně za příplatek 3. třída mechanické odolnosti.



kulaté okénko BMD



profil z nerezové oceli



dveře DECO INVEST, vzor 02, nastavitelná kovová zárubeň



VERZE			00	01	02	03	04
LAMISTONE CPL	KŘÍDLO	"70", "80", "90"	10165	14176	16012	17024	14071
		"100"	10706	14718	16553	17565	14612
		"110"	11247	15259	17094	18106	15153
LAMINOVANÉ CPL 0,2 mm	KŘÍDLO	"70", "80", "90"	10365	14459	16341	17353	14365
		"100"	10906	15000	16894	17894	14906
		"110"	11459	15541	17435	18447	15447
LAMINOVANÉ CPL 0,5 mm	KŘÍDLO	"70", "80", "90"	11306	15388	17259	18318	15294
		"100"	11859	15929	17812	18859	15835
		"110"	12400	16471	18353	19400	16388
LAMINOVANÉ CPL 0,7 mm	KŘÍDLO	"70", "80", "90"	11412	15494	17388	18412	15424
		"100"	11953	16035	17941	18965	15965
		"110"	12506	16576	18482	19506	16518

Křídla doporučené do kovové zárubně pevné FD12 a nastavitelné DECO INVEST

BAREVNÉ PROVEDENÍ

LAMISTONE CPL			
	258 bílá	289 šedá	531 antracit
LAMINOVANÉ CPL 0,2 mm			
	820 bílá	222 šedá	821 antracit
LAMINOVANÉ CPL 0,5 mm*			
	920 bílá	259 šedá	921 antracit
LAMINOVANÉ CPL 0,7 mm*			
	720 bílá	772 šedá	721 antracit
LAMINOVANÉ HPL*			

Ostatní barvy dle individuální poptávky
* dostupné po konzultaci s obchodním oddělením

ZÁRUBNĚ



VYBAVENÍ

STANDARDNÍ	DOPLŇKOVÉ (za příplatek)
sklo matné nebo kalené průhledné o tloušťce 4 mm	výplň z plně dřevotřískové desky 1353
jednobodový zámek (rozteč 72 mm) s čelem z nerezové oceli na klíč, na vložku nebo na koupelňový knoflík	ochrana spodní části rámu proti nadměrnému působení vlhkosti 235
závěsy: typ T - pro kovovou zárubně („70“-„90“ - 3 ks)	válečkový zámek 1247
zesílení pod dveřní zavírač	madlo z nerezové oceli (oboustranné) 2176
ochrana hrany křídla z nerezové oceli (strana zámku a strana se závěsy)	panely z nerezové oceli str. 136
tvrdé sklo průhledné nebo matné o tloušťce 4 mm	ventilační panely z nerezové oceli str. 136
zasklení pomocí rámečku z nerezové oceli nebo typu kulatého okénka (BMD)	dvoukřídlé dveře po konzultaci s obchodním oddělením (II třída mechanické odolnosti)
rozměry dveří podle polského standardu	

POZOR: dveře jsou dostupné pouze v polské normě (bližší info u obchodních zástupců)

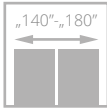
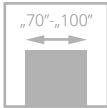

SEMPRE VERSE

od **8412**
cena křídla **bez DPH**

Dveře jsou zhotoveny z dřevěného rámu obloženého dvěma hladkými HDF deskami s povrchem LAMISTONE CPL, SILKSTONE nebo s přírodními dýhami. Svislé rámy mají svislou kresbu, panely vodorovnou kresbu.



zasklení



spojení panelů, výplně a rámu

dveře SEMPRE VERSE, vzor W05, zárubeň nastavitelná systém DIN



dveře SEMPRE VERSE, vzor W03, zárubeň nastavitelná systém DIN



VERZE	W03P	W01	W03	W04	W05
LAMISTONE	8412	11847	11847	11847	8412
SILKSTONE					
SKUPINA A	10341	12000	12000	12000	10341
SKUPINA B	11882	13459	13459	13459	11882
SKUPINA C	12212	13788	13788	13788	12212

BAREVNÉ PROVEDENÍ

LAMISTONE CPL	240 jilm bělený V	241 jilm pískový V	242 jilm šedý V	258 bílá	260 bílý dub	263 ořech premium	265 wenge	289 šedá	531 antracit
SILKSTONE	256 světlý nugát V	276 polský dub	292 kaštan Royal	293 antracit Royal	294 jasan Royal	295 merbau Royal	296 polský jasan	297 nugát Royal	
DÝHOVANÉ SKUPINA A	311 světlý dub	312 limba	334 dub evropský	380 přírodní jasan					
DÝHOVANÉ SKUPINA B	323 rustikální dub	340 eben	351 marrone	371 lanýžový dub	372 kávoový dub	376 ocelový dub	377 platinový dub	381 jasan moreno	382 jasan rubio
	383 jasan negro	404 tmavý ořech	405 světlý ořech	421 cappuccino	422 mokka	424 teak			
DÝHOVANÉ SKUPINA C	370 bělený dub	373 dub bílý	374 dub pískový	375 dub šedý					

ZÁRUBNĚ

FALCOVÝ systém						
	pevná systém POL-SKONE	nastavitelná systém DIN	nastavitelná systém POL-SKONE	pevná kovová	nastavitelná kovová	
BEZFALCOVÝ systém						
	pevná DUO	nastavitelná DIN DUO	nastavitelná DUO	nastavitelná VERTIGO	pevná kovová	nastavitelná kovová

VYBAVENÍ

STANDARDNÍ	DOPLŇKOVÉ (za příplatek)
volitelně: tvrzené sklo Decormat bílé, Decormat hnědé, grafit satén (vzory W01-W04); tvrzené sklo matné bílé, matné hnědé, grafit satén (vzor W05)	rozměr „100“ (netýká se W01, W03, W04) +20%
jednoduchý zámek (falcový systém) nebo magnetický zámek (bezfalcový systém) zadlabaný, na klíč, na vložku nebo pro koupelnový knoflík	třetí závěs v křídle nebo za nastavitelný závěs (cena za 1 ks):
závěsy: typ Z – pro zárubeň systému DIN, (kolekce LAMISTONE, SILKSTONE) („70“-„90“ – 3 ks), typ O – pro kovovou zárubeň („70“-„90“ – 3 ks), typ D – pro dřevěnou zárubeň (kolekce LAMISTONE, SILKSTONE), typ C – pro dřevěnou zárubeň (kolekce DÝHOVANÉ Skupina A, B, C) nebo skrytý DUO chrom satén („70“-„80“ – 2 ks, „90“ – 3 ks)	typ D, typ K, typ C pro šířku „70“-„80“ 176
nelze použít dveřní zavírač	krytý DUO pro šířku „70“-„80“ 941
nelze použít padací práh	ventilační seřiznutí (DÝHOVANÉ) 588
	ventilační seřiznutí (LAMISTONE, SILKSTONE) 353

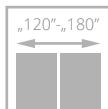
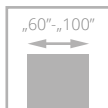

SEMPRE LUX

od **10059**
cena křídla **bez DPH**

Dveře jsou zhotoveny z dřevěného rámu obloženého dvěma hladkými HDF deskami s přírodní dýhou.

Rám má svislou kresbu, výplně a panely vodorovnou kresbu.

Na křídlech lze použít také jednostrannou magnetickou tabuli (Z/AZ) a jednostranné zrcadlo (WL Z, WL A/Z).



kresba rámu



vodorovná kresba panelů

dveře SEMPRE LUX, vzor W04, zárubeň nastavitelná systém DIN



dveře SEMPRE LUX, vzor W03S4, zárubeň nastavitelná systém POL-SKONE

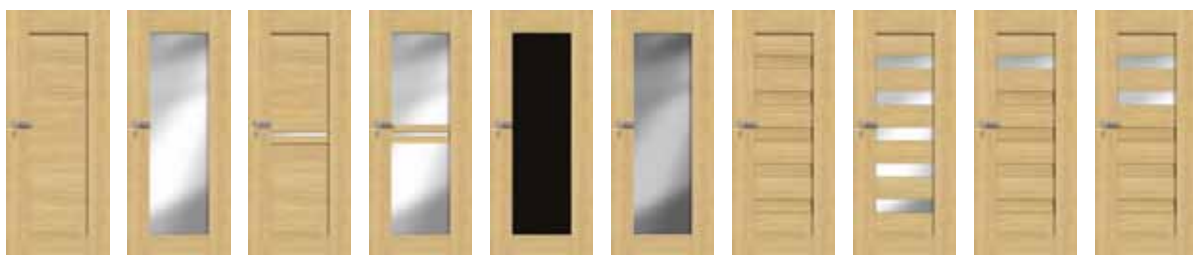

VERZE	tabule*		zrcadlo*		W02P		W02		W02S1		W02S2	
	W00	W01	W04	W05	Z	A/Z	WLZ	WLA/Z	W02P	W02	W02S1	W02S2
SKUPINA A	10059	10059	10059	10059	10059	10059	10059	10059	10059	10059	10059	10059
SKUPINA B	11553	11553	11553	11553	11553	11553	11553	11553	11553	11553	11553	11553
SKUPINA C	11882	11882	11882	11882	11882	11882	11882	11882	11882	11882	11882	11882



VERZE	W02S3	W02S4	W02A	W03P	W03	W03S1	W03S2	W03S3	W03S4	W03A
SKUPINA A	10059	10059	10059	10059	10059	10059	10059	10059	10059	10059
SKUPINA B	11553	11553	11553	11553	11553	11553	11553	11553	11553	11553
SKUPINA C	11882	11882	11882	11882	11882	11882	11882	11882	11882	11882

BAREVNÉ PŘÍKRYTÍ



ZÁRUBNĚ

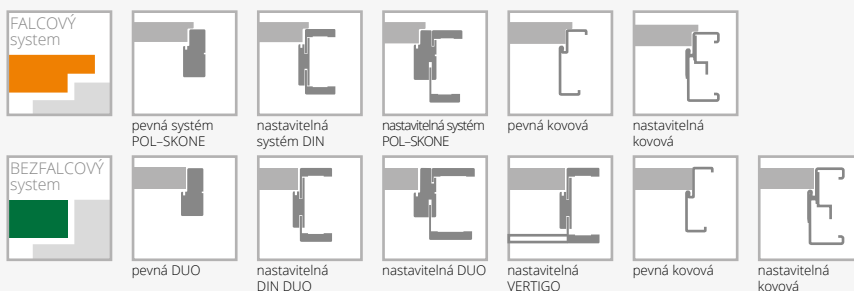

VYBAVENÍ

STANDARDNÍ	DOPLŇKOVÉ (za příplatek)
sklo bílé/hnědé/grafit 4 mm	rozměr „100“ +20%
vzor W01, W05 – tvrzené sklo 4 mm	třetí závěs v křídle:
vzor W00 panel o tloušťce 12 mm	typ C pro šířku „60“-„80“ 176
jednobodový zámek, rozteč 72 mm (falcový systém) nebo magnetický, rozteč 85 mm (bezfalcový systém) zadlabaný, na klíč, na vložku nebo pro koupelnový knoflík	krytý DUO pro šířku „60“-„80“ 941
závěsy: typ Z – pro zárubeň systému DIN, typ O – pro kovovou zárubeň („60“-„90“ – 3 ks), typ C – pro dřevěnou zárubeň nebo skrytý DUO chrom satén („60“-„80“ – 2 ks, „90“ – 3 ks)	dveře vyšší 2140 mm (bezfalcový systém) (netýká se WLZ, WLA/Z) +10%
nelze použít dveřní zavírač	ventilační seřiznutí 588
nelze použít padací práh	

* Z, WLZ – tabule/zrcadlo na straně závěsů, A/Z, WLA/Z – tabule/zrcadlo na protější straně od závěsů

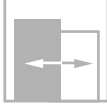
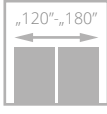
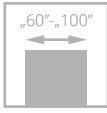

SEMPRE INSERTO

od **12247**
cena křídla **bez DPH**

Dveře jsou zhotoveny z dřevěného rámu obloženého dvěma hladkými HDF deskami s přírodní dýhou. Panely mají vodorovnou kresbu a strukturovaný povrch.



panel se strukturovaným povrchem, skleněná tabule



dveřní výplň dýhovaná, panel se strukturovaným povrchem

dveře SEMPRE INSERTO, vzor W03, zárubeň nastavitelná systém DIN



dveře SEMPRE INSERTO, vzor W02, zárubeň nastavitelná systém DIN

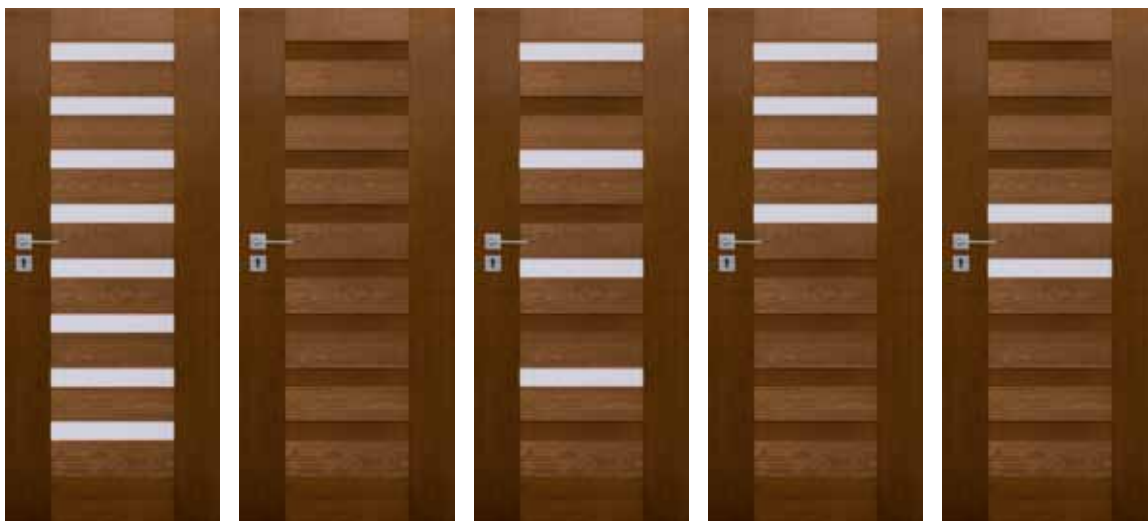

VERZE	W01	W02	W03	W04	W05
SKUPINA A	12247	12247	12247	12247	12247
SKUPINA B	13741	13741	13741	13741	13741

BAREVNÉ PROVEDENÍ

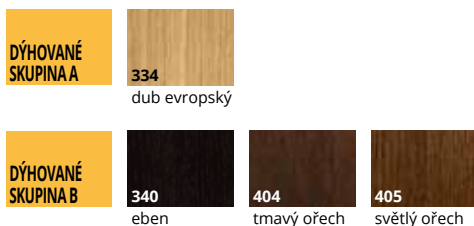

ZÁRUBNĚ

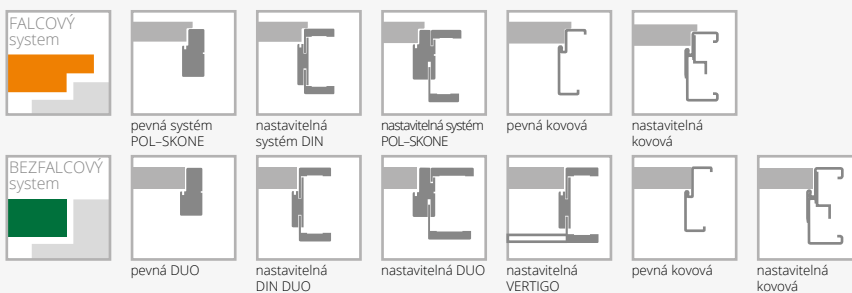

VYBAVENÍ

STANDARDNÍ	DOPLŇKOVÉ (za příplatek)	
sklo matné bílé/hnědé o tloušťce 4 mm	rozměr „100“	+20%
jednobodový zámek, rozteč 72 mm (falcový systém) nebo magnetický, rozteč 85 mm (bezfalcový systém) zadlabaný, na klíč, na vložku nebo pro koupelnový knoflík	třetí závěs v křídle:	
závěsy: typ Z – pro zárubeň systému DIN, typ O – pro kovovou zárubeň („60“-„90“ – 3 ks), typ C – pro dřevěnou zárubeň nebo skrytý DUO chrom satén („60“-„80“ – 2 ks, „90“ – 3 ks)	typ C pro šířku „60“-„80“	176
nelze použít dveřní zavírač	krytý DUO pro šířku „60“-„80“	941
nelze použít padací práh	dveře vyšší 2140 mm (bezfalcový systém)	+10%
	ventilační seříznutí	588

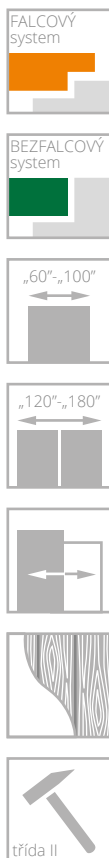

SEMPRE SENSE

od **12588**
cena křídla **bez DPH**

Dveře jsou zhotoveny z dřevěného rámu obloženého dvěma hladkými HDF deskami s přírodní dýhou. Panely mají vodorovnou kresbu a povrch s hlubokou strukturou dřeva.



hluboká struktura dřeva na panelech



hluboká struktura dřeva na panelech

dveře SEMPRE SENSE, vzor W01, zárubeň nastavitelná systém DIN



dveře SEMPRE SENSE, vzor W07 (dveře vlevo), vzor W01 (dveře vpravo), zárubeň nastavitelná systém DIN



VERZE	W01	W02	W03	W04
431	12588	12588	12588	12588
432, 433	14129	14129	14129	14129



VERZE	W05	W06	W07	W08
431	12588	12588	12588	12588
432, 433	14129	14129	14129	14129

BAREVNÉ PROVEDENÍ

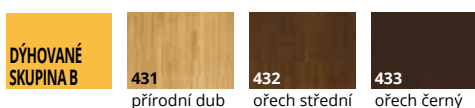

ZÁRUBNĚ

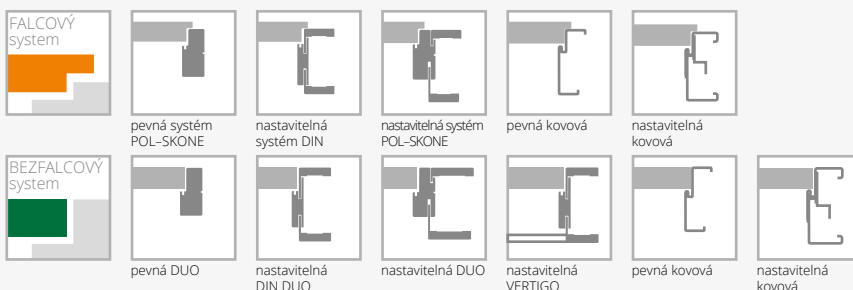

VYBAVENÍ

STANDARDNÍ	DOPLŇKOVÉ (za příplatek)	
sklo matně bílé/hnědé o tloušťce 4 mm	rozměr „100“	+20%
jednobodový zámek, rozteč 72 mm (falcový systém) nebo magnetický, rozteč 85 mm (bezfalcový systém) zadlabaný, na klíč, na vložku nebo pro koupelnový knoflík	třetí závěs v křídle:	
závěsy: typ Z – pro zárubeň systému DIN, typ O – pro kovovou zárubeň („60“-„90“ – 3 ks), typ C – pro dřevěnou zárubeň nebo skrytý DUO chrom satén („60“-„80“ – 2 ks, „90“ – 3 ks)	typ C pro šířku „60“-„80“	176
nelze použít dveřní zavírač	krytý DUO pro šířku „60“-„80“	941
nelze použít padací práh	dveře vyšší 2140 mm (bezfalcový systém)	+10%



DECO LUX s rámečkem Soft

od **4988**
cena křídla **bez DPH**

Dveře jsou zhotoveny z dřevěného rámu obloženého dvěma hladkými HDF deskami s přírodní dýhou. Standardní výplň tvoří vrstva se strukturou „medová plástev“.



profil rámečku



spojování lišt pod úhlem 45°

dveře DECO LUX, vzor 00, zárubeň nastavitelná systém DIN



dveře DECO LUX, vzor 00, zárubeň systém DIN DUO



VERZE	00	02	03SD	04	05
SKUPINA A	4988	5294	7000	6412	6412
SKUPINA B	6447	6706	8329	7741	7741
SKUPINA C	6765	7012	8624	8035	8035

BAREVNÉ PROVEDENÍ

DÝHOVANÉ SKUPINA A	311 světlý dub	312 limba	334 dub evropský	380 přírodní jasan					
DÝHOVANÉ SKUPINA B	323 rustikální dub	340 eben	371 lanýžový dub	372 kávový dub	376 ocelový dub	377 platinový dub	381 jasan moreno	382 jasan rubio	383 jasan negro
	390 přírodní ořech	404 tmavý ořech	405 světlý ořech	421 cappucino	422 mokka	424 teak			
DÝHOVANÉ SKUPINA C	370 bělený dub	373 dub bílý	374 dub pískový	375 dub šedý					

ZÁRUBNĚ

FALCOVÝ systém					
	pevná systém POL-SKONE	nastavitelná systém DIN	nastavitelná systém POL-SKONE	pevná kovová	nastavitelná kovová
BEZFALCOVÝ systém					
	pevná DUO	nastavitelná DIN DUO	nastavitelná DUO	nastavitelná VERTIGO	pevná kovová
					nastavitelná kovová

VYBAVENÍ

STANDARDNÍ		
sklo matné bílé nebo hladké bezbarvé průhledné o tloušťce 4 mm	rám (umožňující samostatné zkrácení do 50 mm)	235
jednobodový zámek, rozteč 72 mm (falcový systém) nebo magnetický, rozteč 85 mm (bezfalcový systém) zadlabaný, na klíč, na vložku nebo pro koupelnový knoflík	rám (umožňující samostatné zkrácení do 90 mm)	471
závěsy: typ Z – pro zárubeň systému DIN, typ O – pro kovovou zárubeň („60“-„90“ – 3 ks), typ D – pro dřevěnou zárubeň (kolekce DÝHOVANÉ Skupina A), typ C – pro dřevěnou zárubeň (kolekce DÝHOVANÉ Skupina B, C), nebo skrytý DUO chrom satén („60“-„80“ – 2 ks, „90“ – 3 ks)	zesílení pod dveřní závirač	294
DOPLŇKOVÉ (za příplatek)	ochrana spodní části rámu proti nadměrnému působení vlhkosti (netýká se křídel s ventilačním seříznutím)	235
rozměr „100“ (vzhled zasklení stejně jako u „90“)	dveře vyšší 2100 mm (falcový systém), 2140 mm (bezfalcový systém)	+10%
rozměr „110“ (vzhled zasklení stejně jako u „90“)	dveře vyšší 2200 mm (falcový systém), 2240 mm (bezfalcový systém)	+20%
výplň z dřevotřískové desky	ventilační seříznutí	588
výplň z plně dřevotřískové desky (vhodné použít 3 panty na křídle)	tvrzeň sklo verze 02, 04, 05	471
třetí závěs v křídle:	verze 03SD	1765
typ D, typ C pro šířku „60“-„80“	možnost objednání dveří DECO LUX v III. třídě mechanické odolnosti	
krytý DUO pro šířku „60“-„80“	po konzultaci s obchodním oddělením	



dveře ETIUDA LUX, vzor A01, zárubeň nastavitelná systém DIN

ETIUDA LUX

od **4988**
cena křídla **bez DPH**

Dveře jsou zhotoveny z dřevěného rámu obloženého dvěma hladkými HDF deskami s přírodní dýhou.

Rám má svislou kresbu. Standardní výplň tvoří vrstva se strukturou „medová plástev“ ve verzích A01, A02, A03, B0, plná dřevotřískica ve verzích B1, B2, B3.



dekorační hliníkové lišty



horní hrana křídla bez falce



dveře ETIUDA LUX, vzor A02, zárubeň nastavitelná systém DIN

NOVINKA

možnost ventilačního seříznutí – str. 134

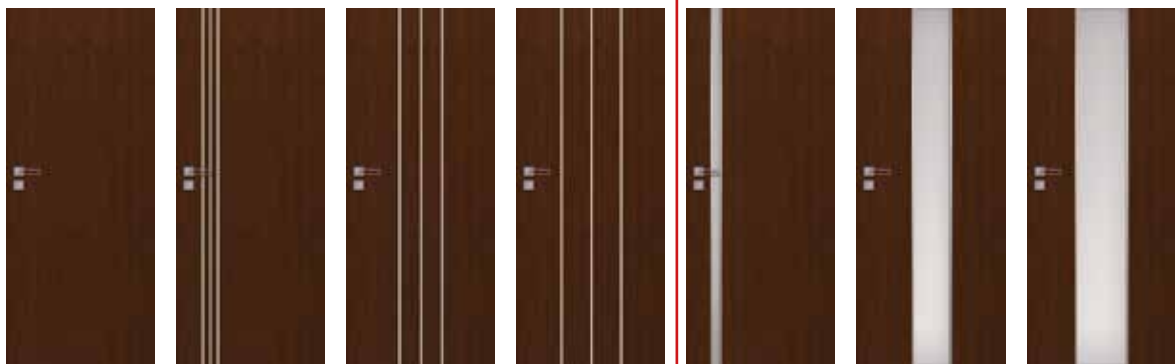

VERZE	B0	B1	B2	B3	A01	A02	A03
SKUPINA A	4988	6882	8059	6882	8059	8059	8059
SKUPINA B	6447	8212	9388	8212	9388	9388	9388
SKUPINA C	6765	8506	9706	8506	9706	9706	9706

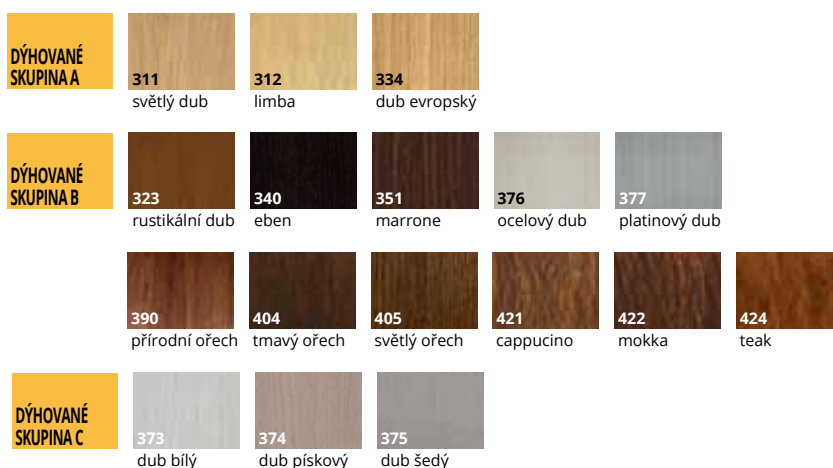
BAREVNÉ PŘEVEDENÍ

ZÁRUBNĚ

VYBAVENÍ

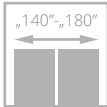
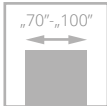
STANDARDNÍ		
tvrdé sklo matné bílé/hnědé tloušťka 6 mm	rám (umožňující samostatné zkrácení do 50 mm) (týká se verze B0)	235
šířka zasklení ve verzi A01 – 54 mm; A02 – 205 mm, A03 – 276 mm	rám (umožňující samostatné zkrácení do 90 mm) (týká se verze B0)	471
jednobodový zámek, rozteč 72 mm (falcový systém) nebo magnetický, rozteč 85 mm (bezfalcový systém) zadlabaný, na klíč, na vložku nebo pro koupelnový knoflík	zesílení pod dveřní zavírač (netýká se verze A01, A02, A03)	294
závěsy: typ Z – pro zárubeň systému DIN, typ O – pro kovovou zárubeň („60“-„90“ – 3 ks), typ D – pro dřevěnou zárubeň (kolekce DÝHOVANÉ Skupina A), typ C – pro dřevěnou zárubeň (kolekce DÝHOVANÉ Skupina B, C), nebo skrytý DUO chrom satén („60“-„80“ – 2 ks, „90“ – 3 ks)	ochrana spodní části rámu proti nadměrnému působení vlhkosti (netýká se křídel s ventilačním seříznutím) (netýká se verze A01, A02, A03)	235
DOPLŇKOVÉ (za příplatek)	dveře vyšší 2100 mm (falcový systém), 2140 mm (bezfalcový systém) (verze B0-B3)	+10%
rozměr „100“	dveře vyšší 2200 mm (falcový systém), 2240 mm (bezfalcový systém) (verze B0-B3)	+20%
rozměr „110“ (týká se verze B1, B2, B3)	ventilační seříznutí (týká se verze B0, B1, B2, B3)	588
výplň z plně dřevotřískové desky (verze B0, A01, A02, A03) (vhodné použít 3 panty na křídle)	ventilační seříznutí (týká se verze A01, A02, A03 v šířce „70“ – „100“)	1176
třetí závěs v křídle:	sklo v odstínu grafit	+10%
typ D, typ C pro šířku „60“-„80“	posuvné provedení (netýká se verze A01)	str. 98-101
krytý DUO pro šířku „60“-„80“		176 941



FORTIMO LUX

od **10059**
cena křídla **bez DPH**

Dveře jsou zhotoveny z dřevěného rámu obložené dvěma hladkými HDF deskami s přírodní dýhou. Panely mají svislou kresbu.



zasklení, panel



spojování lišt pod úhlem 45°

dveře FORTIMO LUX, vzor W03, zárubeň nastavitelná systém DIN



dveře FORTIMO LUX, vzor W03S1, zárubeň nastavitelná SYSTEM VERTIGO



VERZE	W01	W01S1	W03	W03S1
SKUPINA A	10059	10059	10059	10059
SKUPINA B	11553	11553	11553	11553
SKUPINA C	11882	11882	11882	11882

BAREVNÉ PROVEDENÍ

DÝHOVANÉ SKUPINA A	311 světlý dub	312 limba	334 dub evropský	380 přírodní jasan					
	323 rustikální dub	340 eben	351 marrone	371 lanýžový dub	372 kávový dub	376 ocelový dub	377 platinový dub	381 jasan moreno	382 jasan rubio
	383 jasan negro	404 tmavý ořech	405 světlý ořech	421 cappuccino	422 mokka	424 teak			
	370 bělený dub	373 dub bílý	374 dub pískový	375 dub šedý					

ZÁRUBNĚ

FALCOVÝ systém						
	pevná systém POL-SKONE	nastavitelná systém DIN	nastavitelná systém POL-SKONE	pevná kovová	nastavitelná kovová	
BEZFALCOVÝ systém						
	pevná DUO	nastavitelná DIN DUO	nastavitelná DUO	nastavitelná VERTIGO	pevná kovová	nastavitelná kovová

VYBAVENÍ

STANDARDNÍ	DOPLŇKOVÉ (za příplatek)	
sklo bílé o tloušťce 4 mm	rozměr „100“	+20%
jednobodový zámek, rozteč 72 mm (falcový systém) nebo magnetický, rozteč 85 mm (bezfalcový systém) zadlabaný, na klíč, na vložku nebo pro koupelnový knoflík	třetí závěs v křídle:	
závěsy: typ Z – pro zárubeň systému DIN, typ O – pro kovovou zárubeň („60“-„90“ – 3 ks), typ C – pro dřevěnou zárubeň nebo skrytý DUO chrom satén („70“-„80“ – 2 ks, „90“ – 3 ks)	typ C pro šířku „70“-„80“	176
	krytý DUO pro šířku „70“-„80“	941
	ventilační seříznutí	588

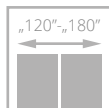
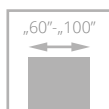

INTERSOLID, INTERSOLID SOFT

od **9282**
cena křídla **bez DPH**

Dveře jsou zhotoveny z dřevěného rámu obloženého dvěma profilovanými HDF deskami s přírodní dýhou. Rám a frézované výplně mají svislou kresbu.



rámeček INTERSOLID



rámeček INTERSOLID Soft

dveře INTERSOLID, vzor 03, zárubeň nastavitelná systém DIN



dveře INTERSOLID, vzor 06 (dveře vlevo), vzor 06 S8 (dveře vpravo), zárubeň nastavitelná systém DIN



VERZE	01	01 S6	02	02 S6	03	03 S6	04	04 S8	05
SKUPINA A	9282	10576	9282	10576	9282	10576	9282	10576	9282
SKUPINA B	10741	12035	10741	12035	10741	12035	10741	12035	10741



VERZE	05 S8	06	06 S8	07	07 S10	08	08 S10	09	09 S10
SKUPINA A	10576	9282	10576	9282	10576	9282	10576	9282	10576
SKUPINA B	12035	10741	12035	10741	12035	10741	12035	10741	12035

BAREVNÉ PROVEDENÍ



ZÁRUBNĚ



VYBAVENÍ

STANDARDNÍ	DOPLŇKOVÉ (za příplatek)	
sklo matné bílé nebo hladké bezbarvé průhledné o tloušťce 4 mm	rozměr „100“	+20%
jednobodový zadlabaný zámek rozteč 72 mm na klíč nebo vložku nebo pro koupelňový knoflík	třetí závěs v křídle:	
závěsy: typ Z – pro zárubeň systému DIN, typ O – pro kovovou zárubeň („60“-„90“ – 3 ks), typ C – pro dřevěnou zárubeň („60“-„80“ – 2 ks, „90“ – 3 ks)	typ C pro šířku „60“-„80“	176
	ochrana spodní části rámu proti nadměrnému působení vlhkosti (netýká se křídla s ventilačním seříznutím)	235
	ventilační seříznutí	588

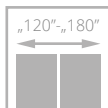
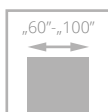

dveře INTERSOLID II, vzor 01 S6, zárubeň nastavitelná systém DIN

INTERSOLID II

od **9800**
cena křídla **bez DPH**

Dveře jsou zhotoveny z dřevěného rámu obloženého dvěma profilovanými HDF deskami s přírodní dýhou. Rám a frézované výplně mají svislou kresbu.



dřevěná dělicí příčka



profil křídla



dveře INTERSOLID II, vzor 01, nastavitelná zárubeň



VERZE	01	01 S6	02	02 S6	03	03 S6	04	04 S8	05
SKUPINA A	9800	11094	9800	11094	9800	11094	9800	11094	9800
SKUPINA B	11259	12553	11259	12553	11259	12553	11259	12553	11259
SKUPINA C	11588	12882	11588	12882	11588	12882	11588	12882	11588



VERZE	05 S8	06	06 S8	07	07 S10	08	08 S10	09	09 S10
SKUPINA A	11094	9800	11094	9800	11094	9800	11094	9800	11094
SKUPINA B	12553	11259	12553	11259	12553	11259	12553	11259	12553
SKUPINA C	12882	11588	12882	11588	12882	11588	12882	11588	12882

BAREVNÉ PROVEDENÍ

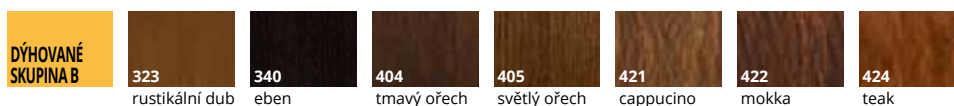

ZÁRUBNĚ



VYBAVENÍ

STANDARDNÍ	DOPLŇKOVÉ (za příplatek)	
sklo matné bílé nebo hladké bezbarvé průhledné o tloušťce 4 mm	rozměr „100“	+20%
jednobodový zadlabaný zámek rozteč 72 mm na klíč nebo vložku nebo pro koupelnový knoflík	třetí závěs v křídle:	
závěsy: typ Z – pro zárubeň systému DIN, typ O – pro kovovou zárubeň („60“-„90“ – 3 ks), typ C – pro dřevěnou zárubeň („60“-„80“ – 2 ks, „90“ – 3 ks)	typ C pro šířku „60“-„80“	176
	ochrana spodní části rámu proti nadměrnému působení vlhkosti (netýká se křidel s ventilačním seříznutím)	235
	ventilační seříznutí	588
	dubový práh lakovaný pro jednokřídlové dveře	588

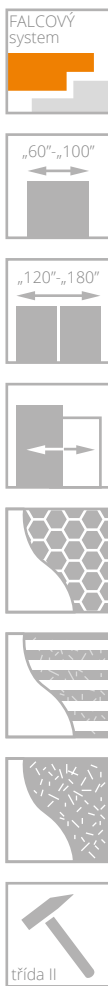

VITTORIA-W

od **10318**
cena křídla **bez DPH**

Dveře jsou zhotoveny z dřevěného rámu obloženého dvěma hladkými HDF deskami s přírodní dýhou. Rám a frézované výplně mají svislou kresbu. Standardní výplň tvoří vrstva se strukturou „medová plástev“.



profil ozdobné lišty VITTORIA-W



profil rámečku VITTORIA-W

dveře VITTORIA-W, vzor 01S6, zárubeň nastavitelná systém DIN



dveře VITTORIA-W, vzor 01S10, zárubeň nastavitelná systém DIN



VERZE	00	01S6*	01S10*	*netýká se šířky „60“
SKUPINA A	10318	13494	13494	
SKUPINA B	11647	14824	14824	

BAREVNÉ PROVEDENÍ

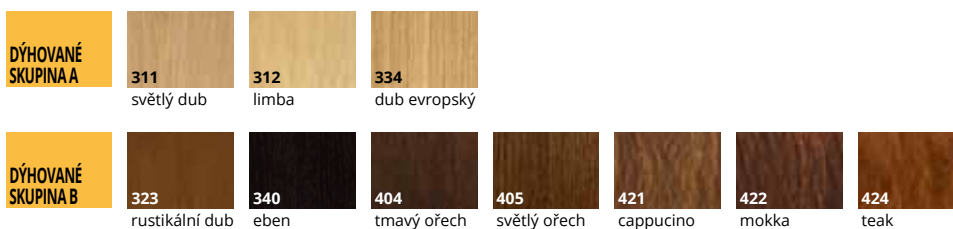

ZÁRUBNĚ



VYBAVENÍ

STANDARDNÍ	DOPLŇKOVÉ (za příplatek)	
sklo matné bílé nebo hladké bezbarvé průhledné o tloušťce 4 mm	rozměr „100“	+20%
jednobodový zadlabaný zámek rozteč 72 mm na klíč nebo vložku nebo pro koupelnový knoflík	výplň z děrované dřevotřískové desky	1059
závěsy: typ Z – pro zárubeň systému DIN, typ O – pro kovovou zárubeň („60“-„90“ – 3 ks), typ D – pro dřevěnou zárubeň (kolekce DÝHOVANÉ Skupina A), typ C – pro dřevěnou zárubeň (kolekce DÝHOVANÉ Skupina B), („60“-„80“ – 2 ks, „90“ – 3 ks)	výplň z plně dřevotřískové desky (vhodné použít 3 panty na křídle)	1353
	třetí závěs v křídle:	
	typ D, typ C pro šířku „60“-„80“	176
	rám (umožňující samostatné zkrácení do 50 mm)	235
	rám (umožňující samostatné zkrácení do 90 mm)	471
	zesílení pod dveřní zavírač	294
	ochrana spodní části rámu proti nadměrnému působení vlhkosti (netýká se křidel s ventilačním seříznutím)	235
	ventilační seříznutí	588

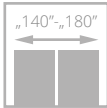
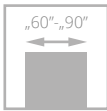

PASSO

od **10471**
cena křídla **bez DPH**

Možnost objednání křídla s nastavitelnou zárubní DIN nebo DIN DUO v povrchu s **vodorovnou kresbou** za cenu standardního kompletu. Tato možnost platí pouze pro povrchy 254, 255, 257, 298, 299.

Dveře jsou zhotoveny z dřevěného rámu obloženého dvěma hladkými HDF deskami s přírodní dýhou nebo povrchem LAMISTONE CPL či SILKSTONE. Rám má svislou orientaci dekoru (u povrchů ve verzi H je dekor orientován vodorovně), panely mají vodorovnou kresbu dekoru.



magnetický zámek



spojení rámu, panelů a skleněné tabule

dveře PASSO, vzor W05, zárubeň nastavitelná systém DIN DUO



dveře PASSO, vzor W03 (dveře vlevo), W02 (dveře vpravo) zárubeň nastavitelná DUO



VERZE	W01	W02	W03	W04
LAMISTONE	10471	10471	10471	10471
SILKSTONE	10471	10471	10471	10471
SKUPINA A	10906	10906	10906	10906
SKUPINA B	12235	12235	12235	12235



VERZE	W05	W06	W07
LAMISTONE	10471	10471	10471
SILKSTONE	10471	10471	10471
SKUPINA A	10906	10906	10906
SKUPINA B	12235	12235	12235

BAREVNÉ PROVEDENÍ

LAMISTONE CPL	258 bílá	260 bílý dub	263 ořech premium	265 wenge	289 šedá	531 antracit		
SILKSTONE	254 antracit Royal H	255 polský jasan H	256 světlý nugát V	257 světlý nugát H	276 polský dub	292 kaštan Royal	293 antracit Royal	294 jasan Royal
	295 merbau Royal	296 polský jasan	297 nugát Royal	298 merbau Royal H	299 jasan Royal H			
DÝHOVANÉ SKUPINA A	312 limba	334 dub evropský						
DÝHOVANÉ SKUPINA B	340 eben	376 ocelový dub	377 platinový dub	404 tmavý ořech	405 světlý ořech	421 cappuccino	422 mokka	424 teak

ZÁRUBNĚ

	pevná DUO	nastavitelná DIN DUO	nastavitelná DUO	nastavitelná VERTIGO

VYBAVENÍ

STANDARDNÍ	DOPLŇKOVÉ (za příplatek)	
sklo matné bílé/hnědé 4 mm	třetí závěs v křídle:	
verze W06, W07 tvrzené sklo matné bílé tloušťka 4 mm	krytý DUO pro šířku „60“-„80“	941
magnetický zadlabač zámek rozteč 85 mm na klíč, na vložku nebo pro koupelňový knoflík	ventilační seříznutí	588
závěsy: skrytý DUO chrom satén pro bezfalcový systém („60“-„80“ – 2 ks, „90“ – 3 ks)		
nelze použít dveřní zavírač		
nelze použít padací práh		



CALYPSO

od **11671**
cena křídla **bez DPH**

Dveře jsou zhotoveny z dřevěného rámu obloženého dvěma hladkými HDF deskami s přírodní dýhou. Panely mají vodorovnou kresbu a povrch s hlubokou strukturou dřeva.



struktura panelu, zasklení



zářež DIN DUO, lišty spojované pod úhlem 45°

dveře CALYPSO, vzor W01, zářež nastavitelná systém DIN DUO



dveře CALYPSO, vzor W05 (dveře vlevo), vzor W03 (dveře vpravo), zářež nastavitelná DUO



VERZE	W01	W02	W03	W04	W05
431	11671	11671	11671	11671	11671
432, 433	13094	13094	13094	13094	13094

BAREVNÉ PROVEDENÍ

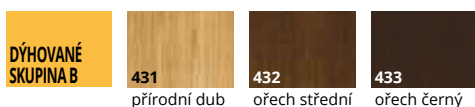

ZÁRUBNĚ



VYBAVENÍ

STANDARDNÍ	DOPLŇKOVÉ (za příplatek)	
sklo matné bílé/hnědé o tloušťce 4 mm	třetí závěs v křídle:	
magnetický zadlabací zámek rozteč 85 mm na klíč, na vložku nebo pro koupelnový knoflík	krytý DUO pro šířku „60“-„80“	941
závěsy: skrytý DUO chrom satén pro bezfalcový systém („60“-„80“ – 2 ks, „90“ – 3 ks)	ventilační seříznutí	588
nelze použít dveřní zavírač		
nelze použít padací práh		

BEZFALCOVÝ
system

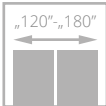
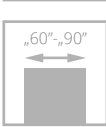

SABIA

od **11671**
cena křídla **bez DPH**



dveře SABIA, vzor W02, zárubeň nastavitelná systém DIN DUO

Dveře jsou zhotoveny z dřevěného rámu obloženého dvěma hladkými HDF deskami s přírodní dýhou. Panely mají vodorovnou kresbu a povrch s hlubokou strukturou dřeva.



hluboká struktura dřeva



magnetický zámek v bezfalcovém systému



dveře SABIA, vzor W01 (dveře vlevo), vzor W02 (dveře vpravo), zárubeň nastavitelná DUO



VERZE	W01	W02	W03
431	11671	11671	11671
432, 433	13094	13094	13094

BAREVNÉ PROVEDENÍ

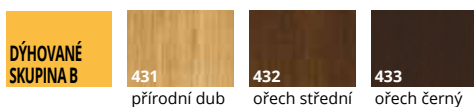

ZÁRUBNĚ



VYBAVENÍ

STANDARDNÍ	DOPLŇKOVÉ (za příplatek)	
sklo matné bílé/hnědé o tloušťce 4 mm	třetí závěs v křídle:	
magnetický zadlabací zámek rozteč 85 mm na klíč, na vložku nebo pro koupelnový knoflík	krytý DUO pro šířku „60“-„80“	941
závěsy: skrytý DUO chrom satén pro bezfalcový systém („60“-„80“ – 2 ks, „90“ – 3 ks)	ventilační seříznutí	588
nelze použít dveřní zavírač		
nelze použít padací práh		

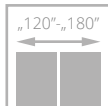
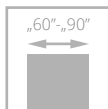

FORM

od **8953**
cena křídla **bez DPH**



Dveře jsou zhotoveny z dřevěného rámu s přírodní dubovou dýhou.



zasklení, rámeček



spojování lišt

dveře FORM, vzor FM S4, zárubeň nastavitelná systém DIN



dveře FORM, vzor FM 00 (dveře vlevo), vzor FM S4 (dveře vpravo), nastavitelná zárubeň POL-SKONE



VERZE	FM 00	FM 1D	FM S3	FM S4
BOROVICOVÝ RÁM				
SKUPINA A	8953	8953	10129	10129
SKUPINA B	10282	10282	11459	11459
DUBOVÝ RÁM				
SKUPINA A	11306	11306	12482	12482
SKUPINA B	12635	12635	13812	13812

BAREVNÉ PROVEDENÍ

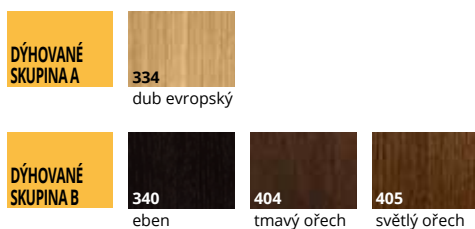

ZÁRUBNĚ



VYBAVENÍ

STANDARDNÍ	DOPLŇKOVÉ (za příplatek)	
laminované sklo matné o tloušťce 6,4 mm	třetí závěs v křídle:	
jednobodový zadlabaný zámek rozteč 72 mm na klíč nebo vložku nebo pro koupelnový knoflík	typ C pro šířku „60“-„80“	176
závěsy: typ Z – pro zárubeň systému DIN, typ O – pro kovovou zárubeň („60“-„90“ – 3 ks), typ C – pro dřevěnou zárubeň („60“ – „80“ – 2 ks; „90“ – 3 ks)	ochrana spodní části rámu proti nadměrnému působení vlhkosti (netýká se křídla s ventilačním seříznutím)	235
	ventilační seříznutí	588

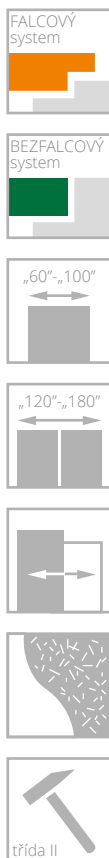

ESTATO LUX

od **9694**
cena křídla **bez DPH**

Dveře jsou zhotoveny z dřevěného rámu obloženého dvěma hladkými HDF deskami s přírodní dýhou. Standardní výplň tvoří plná dřevotřísková deska. Vzory A01, A02 a A03 mají ve standardu tvrzené bílé matné sklo o tloušťce 6 mm. Ve falcovém systému má horní hrana dveří falc.

dveře ESTATO LUX, vzor A01, zárubeň nastavitelná systém DIN



dveře ESTATO LUX, vzor A01, zárubeň nastavitelná DIN DUO

NOVINKA

možnost ventilačního seříznutí – str. 134



VERZE	A01	A02	A03
SKUPINA A	9694	9694	9694
SKUPINA B	10318	10318	10318

BAREVNÉ PŘÍKRYTÍ

DÝHOVANÉ SKUPINA A	311	312	334	380					
	světlý dub	limba	dub evropský	přírodní jasan					
DÝHOVANÉ SKUPINA B	323	340	371	372	376	377	381	382	383
	rustikální dub	eben	lanýžový dub	kávový dub	ocelový dub	platinový dub	jasan moreno	jasan rubio	jasan negro
	390	404	405	421	422	424			
	přírodní ořech	tmavý ořech	světlý ořech	cappucino	mokka	teak			

ZÁRUBNĚ

FALCOVÝ systém	pevná systém POL-SKONE	nastavitelná systém DIN	nastavitelná systém POL-SKONE	pevná kovová	nastavitelná kovová	
BEZFALCOVÝ systém	pevná DUO	nastavitelná DIN DUO	nastavitelná DUO	nastavitelná VERTIGO	pevná kovová	nastavitelná kovová

VYBAVENÍ

STANDARDNÍ	DOPLŇKOVÉ (za příplatek)
tvrdé sklo matné bílé o tloušťce 6 mm (vzor A01-54 mm, A02-205 mm, A03-276 mm)	rozměr „100“ +20%
jednobodový zámek, rozteč 72 mm (falcový systém) nebo magnetický, rozteč 85 mm (bezfalcový systém) zadlabaný, na klíč, na vložku nebo pro koupelnový knoflík	třetí závěs v křídle: typ C pro šíř. „60“-„70“ 176 krytý DUO pro šířku „60“-„70“ 941
závěsy: typ Z – pro zárubeň systému DIN, typ O – pro kovovou zárubeň („60“-„90“ – 3 ks), typ C – pro dřevěnou zárubeň nebo skrytý DUO chrom satén („60“-„70“ – 2 ks, „80“- „90“ – 3 ks)	vzor A01, A02, A03 dveře vyšší 2140 mm (bezfalcový systém) +10%
nelze použít dveřní zavírač	vzor A01, A02, A03 dveře vyšší 2240 mm (bezfalcový systém) +20%
	ventilační seříznutí (týká se verze A01, A02, A03 v šířce „70“ – „100“) 1176
	sklo v odstínu grafit +10%
	posuvné provedení (netýká se verze A01) str. 98-101

POSUVNÝ SYSTÉM – DVEŘE POSUVNÉ DO STAVEBNÍHO POUZDRA

VYBAVENÍ

úchyt U4 (chrom – satén)	
kartáčky k systému	
výroba samostatného křídla do sys. posuvného	+ 588
	+ cena úchytu
hákový zámek s blokádou WC či WK	1412
kazety pro systém posuvných dveří k zabudování do zdi*	
madla pro posuvné dveře do pouzdra	str. 138
zpomalovač SP60** pro jednokřídle	1294 (1 ks)
zpomalovač SP60** pro dvoukřídle	2588 (2 ks)

DVEŘE POSUVNÉ DO POUZDRA PRAVÉ – SYMETRICKÉ s blokádou

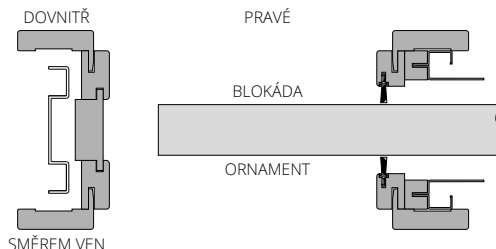

Lze zhotovit asymetricky dělenou zárubeň – po konzultaci s obchodním oddělením.

Příplatek +30%

jednoduchá kazeta (100 nebo 125 mm)	
rozměry křídlel	cena
„60“ (G/60)	
„70“ (G/70)	
„80“ (G/80)	+8941
„90“ (G/90)	
„100“ (G/100)	

příplatky	
za synchronizační systém (současné otevření) ve dvoukřídlových dveřích	+1459 k ceně dvojitě kazety

dvojitá kazeta (100 nebo 125 mm)	
rozměry křídlel	cena
„60“+„60“ (GG/60)	
„70“+„70“ (GG/70)	
„80“+„80“ (GG/80)	+18118
„90“+„90“ (GG/90)	

doplňkový sortiment	
	cena 1 mb
bílý kartáček SB 01	
černý kartáček SB 03	+129

*kazety pro systém posuvných dveří k zabudování do zdi (minimální tloušťka jednoduché nebo dvojitě kazety včetně opláštění G/K je: 100 mm u plochých křídlel; 125 mm u křídlel s výzdobou a křídlel zasklených pomocí rámečků)

**Použití zpomalovače SP60 k systému ukrytému ve stěně:

- jednokřídle dveře šířka „60“ – „100“
- dvoukřídle dveře šířka „60“ + „60“ – „90“ + „90“ bez synchronizace současného zavírání křídlel nebo pro dvoukřídle „80“ + „80“ – „90“ + „90“ dveřím se synchronizací současného zavírání křídlel.

Vzhledem k systému montáže zpomalovače SP60 nelze použít ve dveřích: ETIUDA/ETIUDA LUX – A02, A03; SEMPRE VERSE – W05; PASSO, CALYPSO, SÁBIA, ESTADO/ESTATO LUX – A02, A03; PRADO



dveře v POSUVNÉM SYSTÉMU DO STAVEBNÍHO POUZDRA

SYSTÉM K ZABUDOVÁNÍ DO ZDI

Cena systému pro zabudování = cena vybraného křídla + cena kazety + cena za sadu k zabudování pro jednokřídlé dveře ukryté ve stěně podle následující tabulky.
 Cena systému pro zabudování DUO = cena vybraného křídla + cena kazety + cena za sadu k zabudování pro jednokřídlé dveře ukryté ve stěně podle následující tabulky.

Zárubeň pro jednokřídlé dveře do pouzdra o tloušťce 100 mm

Pro křídla: ARCO, ETIUDA, ETIUDA LUX, MODERN, INTERSOLID II, SEMPRE, SEMPRE ALU, SEMPRE LUX, SEMPRE ONDA, SEMPRE INSERTO, SEMPRE VERSE, SEMPRE SENSE, FORM, FORTIMO, FORTIMO LUX, SONATA, TRENDY, ESTATO, ARCO UNI. Pro křídla: INTER-AMBER, IMPULS, SIMPLE, GRAF, CLASSIC, CLASSIC LUX, FIORD, DECO LUX, SUBLIME, ESTATO, NORTE, HAPTIC, ESTATO LUX, TIARA, CAMBIO, DECO.

jednokřídlé dveře	ECO TOP	STŘÍKANÉ bílá 000*	pro laminované	DÝHOVANÉ		
			HIGH TOP LAMISTONE CPL SILKSTONE	SKUPINA A	SKUPINA B	SKUPINA C
rozsah v mm						
100-106	7224	11341	7518	9941	10847	11400

Zárubeň pro jednokřídlé dveře do pouzdra o tloušťce 125 mm (plně nebo zasklené verze).

Pro křídla: ARCO, INTER-AMBER, IMPULS, ETIUDA, ETIUDA LUX, DECO, SIMPLE, GRAF, CLASSIC, CLASSIC LUX, FIORD, CAMBIO, MODERN, SEMPRE, SEMPRE ALU, SEMPRE ONDA, SEMPRE LUX, SEMPRE INSERTO, SEMPRE VERSE, SEMPRE SENSE, INTERSOLID SOFT, INTERSOLID II, FORM, FORTIMO, FORTIMO LUX, SONATA, SUBLIME, ESTATO LUX, TRENDY, ESTATO, ARCO UNI, NORTE, VILANO, HAPTIC, TIARA, VERTIGO, DECO LUX.

jednokřídlé dveře	ECO TOP	STŘÍKANÉ bílá 000*	pro laminované	DÝHOVANÉ		
			HIGH TOP LAMISTONE CPL SILKSTONE	SKUPINA A	SKUPINA B	SKUPINA C
rozsah v mm						
125-140	7365	11576	7659	11094	11094	11659
140-160	7565	11882	7894	11094	11094	11659
160-180	7706	12071	8024	11141	11141	11694
180-200	7824	12282	8165	11400	11400	11976
200-240	8118	12718	8459	11941	11941	12541
240-280	8353	13118	8741	12447	12447	13071
280-320	8565	13965	8953	12871	12871	13506

Zárubeň pro jednokřídlé dveře do pouzdra o tloušťce 125 mm (křídla s výzdobou).

Pro křídla: VITTORIA, INTERSOLID, NOSTRE, INVERNO

jednokřídlé dveře	ECO TOP	STŘÍKANÉ bílá 000*	pro laminované	DÝHOVANÉ		
			HIGH TOP LAMISTONE CPL SILKSTONE	SKUPINA A	SKUPINA B	SKUPINA C
rozsah v mm						
125-131	7329	11482	7612	10035	10753	11565
131-140	7365	11576	7659	10106	10812	11659
140-160	7565	11882	7894	10941	11706	12612
160-180	7706	12071	8024	11141	12247	12859
180-200	7824	12282	8165	11400	12541	13176
200-220	7953	12482	8318	11694	12847	13482
220-260	8200	12871	8600	12235	13471	14141
260-300	8565	13435	8953	12871	14247	14953

Zárubeň pro jednokřídlé dveře do pouzdra o tloušťce 100 mm

Pro křídla: PASSO, CALYPSO, SABIA, PRADO

jednokřídlé dveře	pro laminované	DÝHOVANÉ		
	LAMISTONE CPL SILKSTONE	SKUPINA A	SKUPINA B	SKUPINA C
100-106	9024	11929	13024	13682

Zárubeň pro jednokřídlé dveře do pouzdra o tloušťce 125 mm

Pro křídla: PASSO, CALYPSO, SABIA, PRADO

jednokřídlé dveře	pro laminované	DÝHOVANÉ		
	LAMISTONE CPL SILKSTONE	SKUPINA A	SKUPINA B	SKUPINA C
125-140	9918	12376	13294	13976
140-160	10176	13141	14212	14929
160-180	10271	13329	14435	15165
180-200	10424	13624	14753	15494
200-240	10729	14141	15376	16153
240-280	10859	14659	15965	16765
280-320	11212	15082	16459	17282

ŠÍŘKA

jednokřídlé dveře		dvoukřídlé dveře	
Rozměry na vnější straně: křídla (Ssb, Hsb), dveře (Sd, Hd)		Rozměry na vnější straně: křídla (Ssb, Hsb), dveře (Sd, Hd)	

TABULKA I, II, III

NETÝKÁ SE PASSO, CALYPSO, SABIA, PRADO

typ	Ssb	Sd	So	Sk	Sp	Sop	typ	Ssb	Sd	So	Sk	Sp	Sop
„60“	644	645	670	1321	530	745	„60“+„60“	1288	1291	1325	2595	1105	1391
„70“	744	745	770	1521	630	845	„70“+„70“	1488	1491	1525	2995	1305	1591
„80“	844	845	870	1721	730	945	„80“+„80“	1688	1691	1725	3395	1505	1791
„90“	944	945	970	1921	830	1045	„90“+„90“	1888	1891	1925	3795	1705	1991
„100“	1044	1045	1070	2121	930	1145							

VÝŠKA	Hsb	Hd	Ho	Hk	Hp	Hop
	1985	1993	2020	2065	1971	2043

TABULKA IV, V

MODELÝ PASSO, CALYPSO, SABIA, PRADO

typ	Ssb	Sd	So	Sk	Sp	Sop	typ	Ssb	Sd	So	Sk	Sp	Sop
„60“	625	645	670	1321	530	785	„60“+„60“	1250	1291	1325	2595	1105	1431
„70“	725	745	770	1521	630	885	„70“+„70“	1450	1491	1525	2995	1305	1631
„80“	825	845	870	1721	730	985	„80“+„80“	1650	1691	1725	3395	1505	1831
„90“	925	945	970	1921	830	1085	„90“+„90“	1850	1891	1925	3795	1705	2031
„100“	1025	1045	1070	2121	930	1185							

VÝŠKA	Hsb	Hd	Ho	Hk	Hp	Hop
	1985	1993	2020	2065	1971	2063

Varianta I - Tabulka I

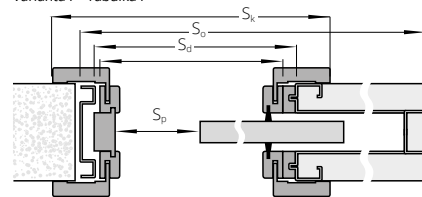

Varianta II - Tabulka II

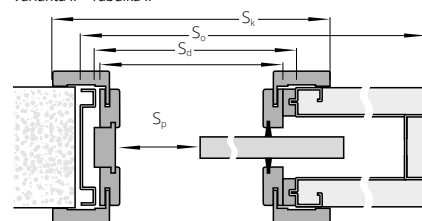

Varianta III - Tabulka III

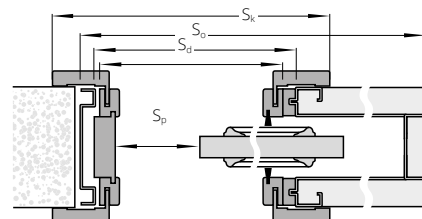

Varianta IV - Tabulka I, IV

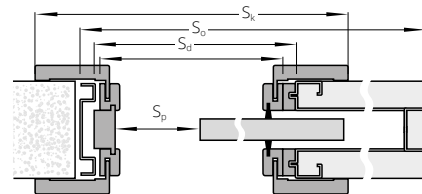

Varianta V - Tabulka II, V

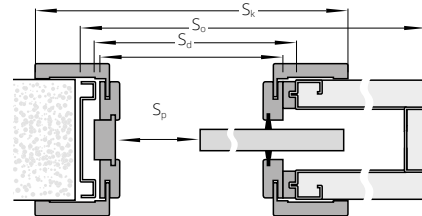

PŘÍPLATKY

pro dvoukřídlé	+ 50%
šířka „100“	353
lišty DUO	+30%
lišty spojené pod úhlem 90°	353

CENA bez DPH

Ssb - šířka na vnější straně křídla
 Sd - šířka na vnější straně zárubně
 So - šířka montážního otvoru zárubně
 Sk - šířka na vnější straně kazety
 Sp - průchozí šířka
 Sop - šířka po vnější straně lišty
 Hsb - výška na vnější straně křídla
 Hd - výška na vnější straně zárubně
 Ho - výška montážního otvoru zárubně
 Hk - výška na vnější straně kazety
 Hp - výška průchodu
 Hop - výška na vnější straně lišty

*odstíny vzorníku RAL a NCS (kromě metalických) - příplatek podle tabulky barev u jednotlivých modelů.

POSUVNÝ SYSTÉM NA STĚNU/NA STĚNU PREMIUM

VYBAVENÍ SYSTÉM NA STĚNU

standard: mosazný podélný úchyt chrom-satén (U4) str. 138

volitelně:

úchyty nebo hákový zámek str. 138
 zpomalovač SP60* pro jednokřídlé 1294 (1 ks)
 zpomalovač SP60* pro dvoukřídlé 2588 (2 ks)
 zpomalovač BIAS pro jednokřídlé 2294 (1 ks)
 zpomalovač BIAS pro dvoukřídlé 4588 (2 ks)

VYBAVENÍ SYSTÉM NA STĚNU PREMIUM

standard: podélný úchyt v barvě chrom-satén (U4) str. 138

volitelně:

úchyty pro posuvná křídla str. 138

*Použití zpomalovače SP60 k systému na stěnu:

- jednokřídlé dveře šířky „60 – 100“

- dvoukřídlé dveře šířky „60+60“ – „90+90“

Vzhledem k systému montáže zpomalovače SP60 nelze použít ve dveřích:

ETIUDA / ETIUDA LUX – A02, A03; SEMPRE VERSE – W05;

PASSO, CALYPSO, SABIA, ESTATOESTATO LUX – A02, A03; PRADO

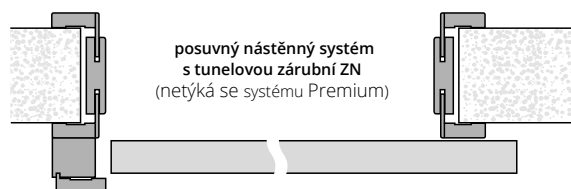
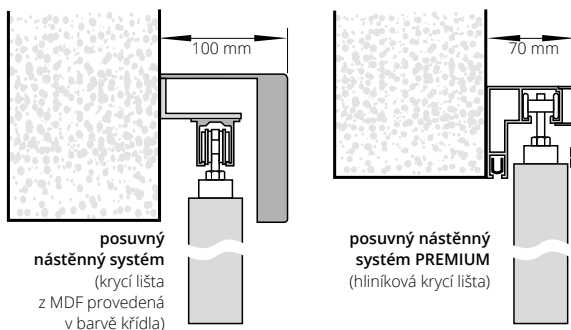

Ve skleněných dveřích ornament zvenku, ve dveřích se zámkem blokáda zevnitř.
 U dvoukřídlých dveří: pravých – zámek v pravém křídle; levých – zámek v levém křídle.

DÉLKY KRYCÍCH LIŠŤ PRO NÁSTĚNNÝ SYSTÉM

„60“ – 1795 mm	„60+60“ – 3448 mm*
„70“ – 1795 mm	„70+70“ – 3448 mm*
„80“ – 1795 mm	„80+80“ – 3448 mm*
„90“ – 2045 mm	„90+90“ – 3948 mm*
„100“ – 2295 mm	

*krycí lišta je spojena ze dvou dílů výška krycí lišty 110 mm



vodicí lišta nástěnného systému



krycí lišta a dojezdový sloupek nástěnného systému



dveře posuvné na stěnu – SYSTÉM PREMIUM s hliníkovou krycí lištou

NÁSTĚNNÝ SYSTÉM

v ceně jsou zahrnuty: vodící lišta, krycí lišta a dojezdový sloupek*

jedenkřídle dveře	STŘÍKANÉ BÍLÁ 001 RAL 9003**	ECO TOP	pro laminované	DÝHOVANÉ		
			HIGH TOP	SKUPINA A	SKUPINA B	SKUPINA C
			LAMISTONE CPL			
			SILKSTONE			
NCSs0500-N	fólie - imitace dřeva	laminát - imitace dřeva				
příplatek k vybranému modelu vnitřního křídla						
	+10000	+6953	+6953	+8812	+10541	+11071

PŘÍPLATKY

pro dvoukřídle	+ 50%
lišty spojené pod úhlem 90°	353
CENA bez DPH	

* volitelné verze s obložení stěny („tunelová zárubeň“)
- cena závisí na na tloušťce stěny

** odstíny vzorníku RAL a NCS - příplatek podle tabulky barev
Lze zhotovit samotné posuvné křídlo (příplatek + 588) + cena úchytu

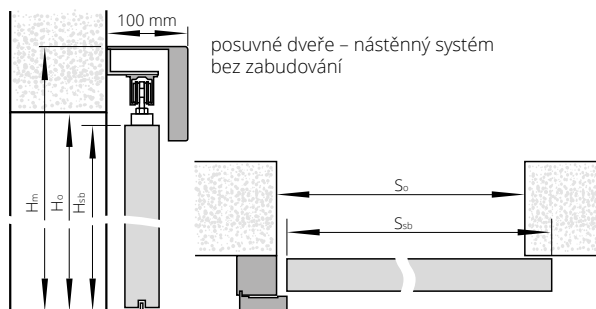

posuvné dveře – nástěnný systém bez zabudování

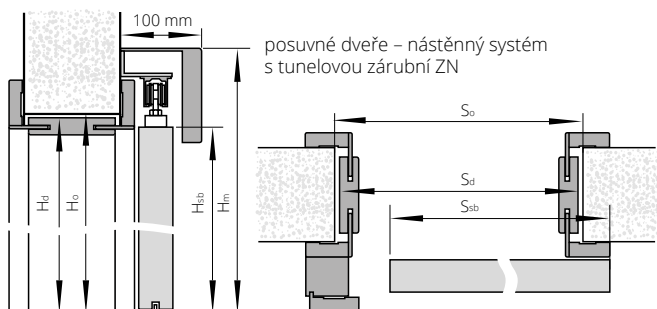

posuvné dveře – nástěnný systém s tunelovou zárubeň ZN

K nástěnnému systému nabízíme tunelovou zárubeň ZN (str. 128)

Je-li použita tunelová zárubeň s lištami DUO je nutno, aby zákazník při montáži seřizl překladovou lištu.

ŠÍŘKA

jedenkřídle dveře rozměry na vnější straně křídla (Ssb, Hsb) a montážního otvoru (So, Ho)			dvoukřídle dveře (bez dojezdového sloupku) rozměry na vnější straně křídla (Ssb, Hsb) a montážního otvoru (So, Ho)		
typ	Ssb	So	typ	Ssb	So
„60“	644	620	„60“+„60“	1288	1240
„70“	744	720	„70“+„70“	1488	1440
„80“	844	820	„80“+„80“	1688	1640
„90“	944	920	„90“+„90“	1888	1840
„100“	1044	1020			

VÝŠKA

H _o	H _{sb}	H _m
2020	2033	2138

MODELÝ PASSO, CALYPSO, SABIA, PRADO					
typ	Ssb	So	typ	Ssb	So
„60“	625	600	„60“+„60“	1250	1220
„70“	725	700	„70“+„70“	1450	1420
„80“	825	800	„80“+„80“	1650	1620
„90“	925	900	„90“+„90“	1850	1820

VÝŠKA

H _o	H _{sb}	H _m
2030	2040	2145

ŠÍŘKA

jedenkřídle dveře rozměry na vnější straně křídla (Ssb, Hsb) a montážního otvoru (So, Ho)				dvoukřídle dveře (bez dojezdového sloupku) rozměry na vnější straně křídla (Ssb, Hsb) a montážního otvoru (So, Ho)			
typ	Ssb	So	S _d	typ	Ssb	So	S _d
„60“	644	670	650	„60“+„60“	1288	1305	1282
„70“	744	770	750	„70“+„70“	1488	1505	1482
„80“	844	870	850	„80“+„80“	1688	1705	1682
„90“	944	970	950	„90“+„90“	1888	1905	1882
„100“	1044	1070	1050				

VÝŠKA

H _o	H _{sb}	H _d
2005	2033	1993

MODELÝ PASSO, CALYPSO, SABIA, PRADO							
typ	Ssb	So	S _d	typ	Ssb	So	S _d
„60“	625	655	633	„60“+„60“	1250	1265	1245
„70“	725	755	733	„70“+„70“	1450	1465	1445
„80“	825	855	833	„80“+„80“	1650	1665	1645
„90“	925	955	933	„90“+„90“	1850	1865	1845

VÝŠKA

H _o	H _{sb}	H _d
2005	2040	1993

SYSTÉM NA STĚNU PREMIUM

v ceně jsou zahrnuty: krycí lišty s vodící lištou (hliníkové díly)

pro jedenkřídle dveře **6341**

pro dvoukřídle dveře **12682**

Lze zhotovit samotné posuvné křídlo

(příplatek + 588) + cena úchytu

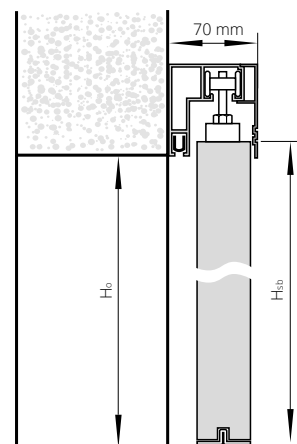

DĚLKÝ KRYCÍCH LIŠT POSUV. SYSTÉMU PREMIUM

„60“	1800 mm
„70“	1800 mm
„80“	1800 mm
„90“	2000 mm
„60“+„60“	1800 + 1800 mm
„70“+„70“	1800 + 1800 mm
„80“+„80“	1800 + 1800 mm
„90“+„90“	2000+2000 mm

H_m – výška na vnější straně krycí lišty

H_o – výška montážního otvoru

H_{sb} – výška na vnější straně křídla

H_d – výška na vnější straně zárubeň

So – šířka montážního otvoru

Ssb – šířka na vnější straně křídla

Sd – šířka na vnější straně zárubeň

ŠÍŘKA

jedenkřídle dveře rozměry na vnější straně křídla (Ssb, Hsb) a montážního otvoru (So, Ho)			dvoukřídle dveře rozměry na vnější straně křídla (Ssb, Hsb) a montážního otvoru (So, Ho)		
typ	Ssb	So	typ	Ssb	So
„60“	644	620	„60“+„60“	1288	1240
„70“	744	720	„70“+„70“	1488	1440
„80“	844	820	„80“+„80“	1688	1640
„90“	944	920	„90“+„90“	1888	1840

výška: (Hsb) 2033, (Ho) 2020, výška od úrovně podlahy k horní hraně krycí lišty - 2103 mm

MODELÝ PASSO, CALYPSO, SABIA, PRADO					
typ	Ssb	So	typ	Ssb	So
„60“	625	600	„60“+„60“	1250	1230
„70“	725	700	„70“+„70“	1450	1430
„80“	825	800	„80“+„80“	1650	1630
„90“	925	900	„90“+„90“	1850	1830

výška: (Hsb) 2040, (Ho) 2030, výška od úrovně podlahy k horní hraně krycí lišty - 2110 mm

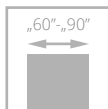

LUMEN

12000
cena křídla **bez DPH**

Dveře jsou zhotoveny z tvrzeného skla a jsou dodávány s nastavitelnou zárubní LUMEN, která je nabízena v kompletním barevném provedení POL-SKONE.



klika



závěs

dveře LUMEN, vzor I, nastavitelná zárubeň LUMEN



dveře LUMEN, vzor I, nastavitelná zárubeň LUMEN



VERZE

12000

NASTAVITELNÁ ZÁRUBEŇ LUMEN (ZL)



ŠÍŘKA

jednokřídlé dveře

typ	S _o	S _d	S _s	S _{op}
„60“	700	650	621	750
„70“	800	750	721	850
„80“	900	850	821	950
„90“	1000	950	921	1050

VÝŠKA

H _o	H _d	H _s	H _{op}
2010	1993	1967	2043

S_s, H_s – rozměry křídla

S_d, H_d – rozměry dveří na vnější straně zárubně

S_o, H_o – navrhovaný montážní rozměr

S_{op} – šířka po vnější straně lišty

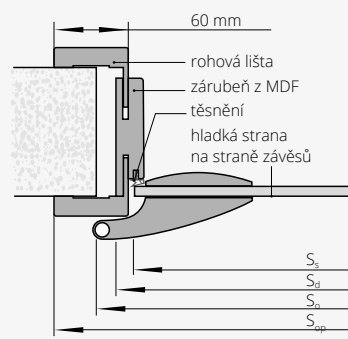

LUMEN	stupeň regulace (mm)	ECO TOP	pro laminované		DÝHOVANÉ		
			HIGH TOP		SKUPINA A	SKUPINA B	SKUPINA C
			LAMISTONE CPL				
			SILKSTONE				
ZL 1A	75-85	3400	3529	5953	6847	7188	
ZL 1B	85-95	3400	3529	5953	6847	7188	
ZL 2	95-120	3541	3647	6118	7071	7424	
ZL 3	120-140	3647	3741	6306	7271	7635	
ZL 4	140-160	3741	3871	6506	7506	7882	
ZL 5	160-180	3871	3965	6682	7706	8094	
ZL 6	180-200	3882	4118	6941	8012	8400	
ZL 7	200-220	4129	4271	7224	8282	8694	
ZL 8	220-240	4294	4400	7435	8588	9012	
ZL 9	240-260	4412	4565	7694	8871	9318	
ZL 10	260-280	4600	4706	7918	9141	9600	
ZL 11	280-300	4788	4941	8306	9600	10094	

*ekologické akrylové barvy, odstíny vzorníku RAL a NCS (kromě metalických) – příplatek podle tabulky barev (str. 9)

VYBAVENÍ

STANDARDNÍ

tvrdé sklo o tloušťce 8 mm matné bílé/hnědé, které je mírně průhledné (viz foto vlevo)

ornament na protější straně od závěsů

výška kliky při standardní výšce skleněné tabule – 1040 mm od spodní hrany tabule

DOPLŇKOVÉ (za příplatek)

ventilační seříznutí

1765

skleněná tabule s nestandardní výškou 1967 mm

bez příplatku

kování DORMA

podle tabulky

Kování DORMA



hliník
EV1-Deco 114



hliník nerez
107

klika + malý zámek + závěsy

9835

13447

klika + WB + závěsy

9835

13447

klika + WC + závěsy

12153

16188



SKLÁDACÍ

od **6376**
cena křídla **bez DPH**

Dveřní křídlo je zhotoveno z dřevěného rámu obloženého dvěma hladkými HDF deskami, laminovanými a dýhovanými. Standardní výplň tvoří vrstva se strukturou „medová plástev“.



dveře SKLÁDACÍ, vzor 00, zárubeň nastavitelná systém DIN DUO

madlo



dveře SKLÁDACÍ, vzor 00, nastavitelná zárubeň systém DIN DUO



VERZE	00	00 dvoukřídlové dveře
STŘÍKANÉ	8576	17153
ECO TOP	6376	12753
HIGH TOP	6671	13341
LAMISTONE CPL	6788	13576
LAMINOVANÉ CPL	6847	13694
SILKSTONE	7000	14000
SILKSTONE CPL	9341	18682
DÝHOVANÉ SKUPINA A	9082	18165
DÝHOVANÉ SKUPINA B	9435	18871
DÝHOVANÉ SKUPINA C	10259	20518

BAREVNÉ PROVEDENÍ



ZÁRUBNĚ



VYBAVENÍ

STANDARDNÍ	DOPLŇKOVÉ (za příplatek)	
vodicí lišta a nastavitelné závěsy skryté v křídle	výplň z děrované dřevotřískové desky	1059
závěsy: kryté nastavitelné „60“-„80“ – 2 ks, „90“ – 3 ks	výplň z plně dřevotřískové desky	1353
kulatý plastový úchyt	dveře vyšší o 55 mm	bez příplatku
	jednobodový zámek zadlabaný, hákový WB	1235
	úchyty pro skládací dveře	str. 138



ZVUKOTĚSNÉ

od **6024**
cena křídla **bez DPH**



dveře ZVUKOTĚSNÉ, vzor 00, zárubeň nastavitelná systém DIN

Jednokřídlé **ZVUKOTĚSNÉ** dveře ve falcovém systému. Konstrukci křídla tvoří rám z jehličnatého dřeva obložený oboustranně HDF deskou. Výplň z plně dřevotřískové desky (typ A) nebo speciální konstrukce POL-SKONE (typ B). Křídlo s padacím těsněním (prahem).

vzduchová neprůzvučnost:
se dřevěnou zárubní:
třída Rw=27 dB (typ A); třída Rw=32 dB (typ B)
s kovovou zárubní:
třída Rw=27 dB (typ A); třída Rw=32 dB (typ B)
s nastavitelnou zárubní DIN:
třída Rw=27 dB (typ A); třída Rw=37 dB (typ B)

Jednokřídlé nebo dvoukřídlé **ZVUKOTĚSNÉ DVEŘE DUO** v bezfalcovém systému. Konstrukci křídla tvoří rám z jehličnatého dřeva obložený oboustranně HDF deskou. Výplň z plně dřevotřískové desky (typ A) nebo speciální konstrukce POL-SKONE (typ B). Dveře jsou nabízeny v jednokřídlé a dvoukřídlé verzi se dřevěnou zárubní (pevná DUO nebo nastavitelná DUO). Křídlo s padacím těsněním (prahem).

vzduchová neprůzvučnost:
jednokřídlé i dvoukřídlé dveře typ A – **třída Rw=27 dB**
jednokřídlé typ B – **třída Rw=37 dB**
dvoukřídlé typ B – **třída Rw=32 dB**
třída mechanické odolnosti: 2. třída klasifikace pevnostních požadavků – tj. střední používání



klika, zámek



standardní spojování lišt pod úhlem 45°



dveře ZVUKOTĚSNÉ, vzor 00, zárubeň nastavitelná systém DIN



VERZE 00

ZVUKOTĚSNÉ TYP A (27 dB)

ECO TOP	6024
HIGH TOP	6341
LAMISTONE CPL	6694
SILKSTONE	6929
LAMINOVANÉ CPL 0,2	6753
DÝHOVANÉ SKUPINA A	9318
DÝHOVANÉ SKUPINA B	9965
DÝHOVANÉ SKUPINA C	10482

ZVUKOTĚSNÉ TYP B (37 dB)

ECO TOP	11000
HIGH TOP	11000
LAMISTONE CPL	11000
SILKSTONE	11000
LAMINOVANÉ CPL 0,2	11000
DÝHOVANÉ SKUPINA A	11612
DÝHOVANÉ SKUPINA B	12235
DÝHOVANÉ SKUPINA C	12847

BAREVNÉ PROVEDENÍ



ZÁRUBNĚ

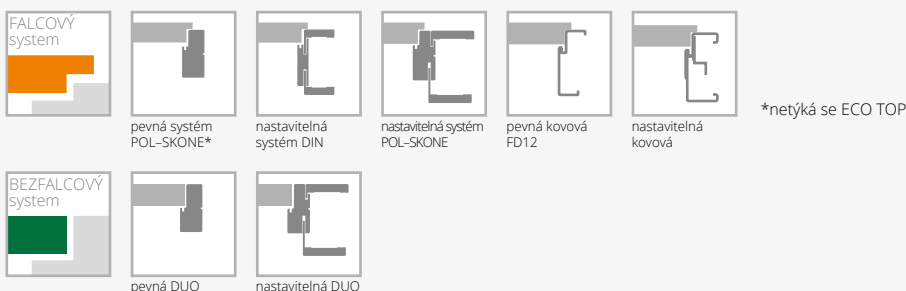

VYBAVENÍ

ZVUKOTĚSNÉ

STANDARDNÍ	
jednobodový zadlabaný zámek na klíč nebo vložku	
čepové závěsy nastavitelné - 3 ks	
padací těsnění (práh)	
standardní šířky: „80“, „90“	
DOPLŇKOVÉ (za příplatek)	
doplatek za povrch SILKSTONE CPL	2647
rozměr „100“	+20%
rozměr „110“	+40%
panikové kování	
dveřní zavírač s horní montáží	str. 137
elektronické zámky	
elektrický zámek (averzní nebo reverzní)	
ozdobný vzhled	
štítky s kontrolou přístupu	
dveře vyšší o 50 mm nebo 100 mm	+10%
dveře vyšší o 150 mm nebo 200 mm	+20%
dveře vyšší o 250 mm nebo 300 mm (netýká se zárubní DIN)	+30%
dveře vyšší o 350 mm nebo 400 mm (netýká se zárubní DIN)	+40%

ZVUKOTĚSNÉ DUO

STANDARDNÍ	
krytý závěs (nastavitelný ve 3 rovinách) („60“-„70“ - 2 ks; „80“ - „90“ - 3 ks)	
zámek: jednokřídlé dveře - magnetický na klíč nebo vložku; dveře dvoukřídlé - zámek, na klíč nebo vložku, se zástrčí klesající těsnění	
DOPLŇKOVÉ (za příplatek)	
doplatek za povrch SILKSTONE CPL	2647
dveřní zavírač s horní montáží nebo krytý	
doplňkový zámek, zadlabaný nebo povrchový	
elektromagnetické zámky značek: ASSA ABLOY, DORMA nebo GEZE	
kukátko	
dveře nižší o 50 mm (falcový systém)	bez příplatku
dveře nižší o 55 mm (bezfalcový systém)	bez příplatku
dveře vyšší o 50 mm nebo 100 mm	+10%
dveře vyšší o 150 mm nebo 200 mm	+20%
dveře vyšší o 250 mm nebo 300 mm	+30%
dveře vyšší o 350 mm nebo 400 mm	+40%

POZOR: dveře jsou dostupné pouze v polské normě (bližší info u obchodních zástupců)



HIGRO

od **19671**
cena křídla **bez DPH**

Dveře v bezfalcovém systému. Konstrukci křídla tvoří polyuretanový rám zesílený překližkou, oboustranně obložený laminátem HPL o tloušťce 2 mm. Výplň tvoří speciální tepelně izolační vložka. Dveře jsou určeny pro použití v obytných budovách, ve veřejných budovách a také v průmyslových a skladových objektech jako vnitřní dveře uzavírající stavební otvor ve vnitřní stěně mezi místnostmi. **Dveře jsou určeny zejména do místností s vyšší relativní vlhkostí vzduchu a vyšší teplotou – např. do sauny či bazénu.**

třída mechanické odolnosti: 2. třída klasifikace pevnostních požadavků – tj. střední používání
odolnost vůči klimatickým vlivům:
3. třída dle PN-EN 12219:2002

dveře HIGRO, vzor W02, pevná kovová zárubeň bezfalcová HIGRO



dveře HIGRO, vzor W03, nastavitelná kovová zárubeň bezfalcová HIGRO

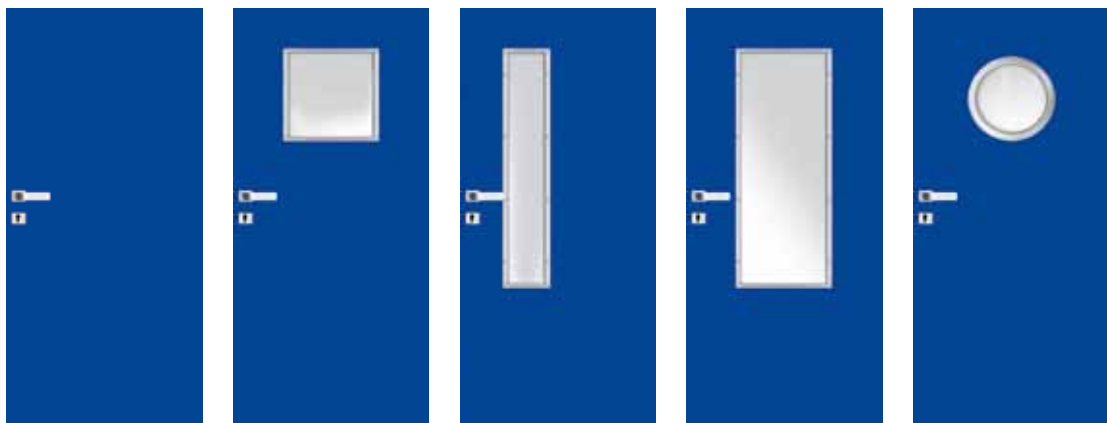

VERZE	W00	W01	W02	W03	W04
-------	-----	-----	-----	-----	-----

jednokřídle

H-01 (šedá), H-02 (bílá), H-05 (modrá)	19671	22906	22906	22906	24976
ocelová zárubeň pevná HIGRO v barvě RAL 9016, RAL 7047 šířka „60“ – „90“	5471	5471	5471	5471	5471
ocelová zárubeň pevná HIGRO v barvě RAL 5010 (modrá) šířka „60“-„90“	5471	5471	5471	5471	5471
ocelová zárubeň pevná HIGRO v barvě RAL 9016, RAL 7047 šířka „100“	5471	5471	5471	5471	5471
ocelová zárubeň pevná HIGRO v barvě RAL 5010 (modrá) šířka „100“	5471	5471	5471	5471	5471

BAREVNÉ PŘÍKRYTÍ



ZÁRUBNĚ

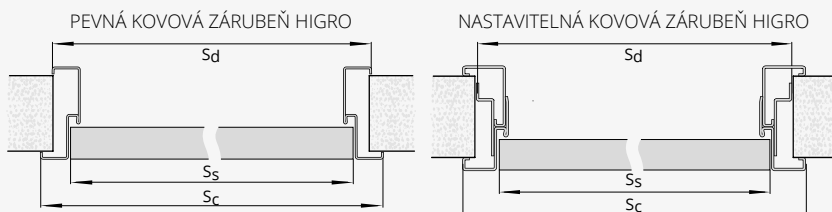

ŠÍŘKA					ŠÍŘKA				
typ	So	Sd	Ss	Sc	typ	So	Sd	Ss	Sc
„60“	685	672	625	702	„60“	695	689	625	722
„70“	785	772	725	802	„70“	795	789	725	822
„80“	985	872	825	902	„80“	895	889	825	922
„90“	1085	972	925	1002	„90“	995	989	925	1022
„100“	1185	1072	1025	1102	„100“	1095	1089	1025	1122

VÝŠKA				VÝŠKA			
Hd	Hs	Ho	Hc	Hd	Hs	Ho	Hc
2073	2040	2080	2088	2090	2040	2082	2098

Ss – šířka křídla
Sd – šířka na vnější straně zárubně
So – šířka montážního otvoru
Sc – celková šířka zárubně
Hs – výška křídla
Hd – výška dveří na vnější straně zárubně
Ho – výška montážního otvoru
Hc – celková výška zárubně

VYBAVENÍ

STANDARDNÍ	DOPLŇKOVÉ (za příplatek)
zadlabaný zámeček s čelem z nerezového plechu	klešající těsnění str. 137
čepové závěsy z nerezové oceli – 2 ks	zesílení pod povrchový dveřní zavírač 588
Zárubeň kovová vyrobená z pozinkovaného plechu tloušťky 1,5 mm v bílé (RAL 9016), šedé (RAL 7047), modré (RAL 5010) barvě. Ostatní barvy podle palety RAL dostupné za doplatek – po konzultaci s obchodním oddělením (kromě kovových a perleťových)	panty do kovových zárubní (1 ks) 2294
	mřížka z nerezové oceli str. 136
	klika Higo a dolní rozeta Higo z nerezové oceli str. 141
	panely z nerezové oceli přilepené dole na křídle nebo ve výšce kliky str. 138
	nastavitelná zárubeň po konzultaci s obchodním oddělením

POZOR: dveře jsou dostupné pouze v polské normě (bližší info u obchodních zástupců)

PEVNÁ ZÁRUBEŇ MDF

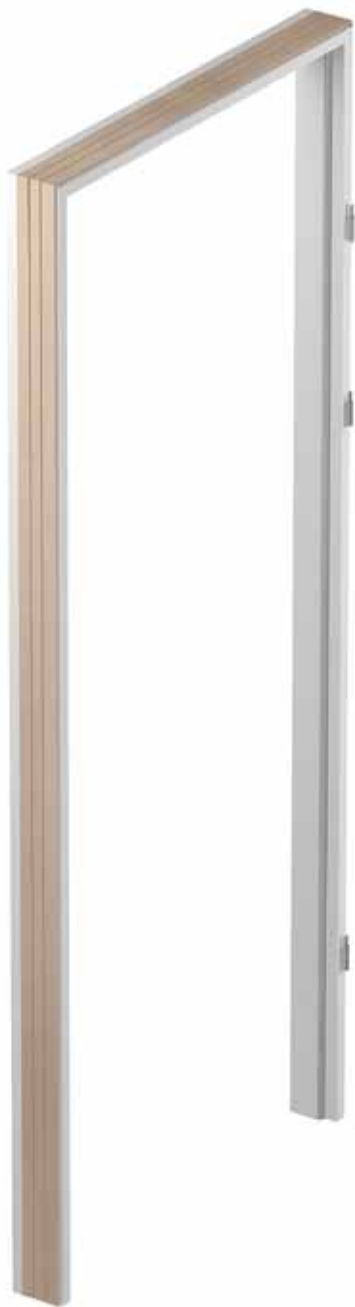

ECO TOP	HIGH TOP
UNI MAT	LAMISTONE CPL
	SILKSTONE

jednokřídlé dveře	1694	2035
-------------------	-------------	-------------

PŘÍPLATKY	dvoukřídlé dveře	+50%	CENA bez DPH
	„100”	353	
	„110”	706	

VOLBA maskovací lišty LD6 (za příplatek)

POZOR! zárubně z MDF nejsou nabízeny v stříkané verzi

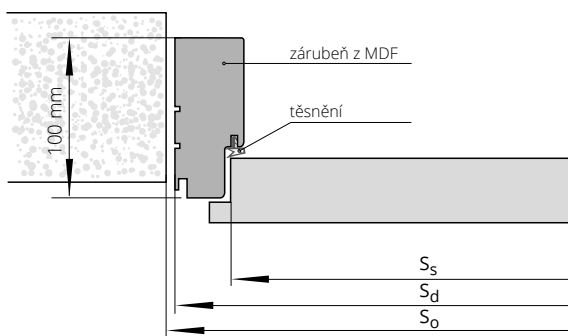

ŠÍŘKA						
jednokřídlé dveře			dvoukřídlé dveře			
typ	S _o	S _d	S _s	typ	S _o	S _d
„60”	712	692	620	„60”+„60”	1362	1342
„70”	812	792	720	„60”+„70”	1462	1442
„80”	912	892	820	„60”+„80” „70”+„70”	1562	1542
„90”	1012	992	920	„60”+„90” „70”+„80”	1662	1642
				„70”+„90” „80”+„80”	1762	1742
				„80”+„90”	1862	1842
				„90”+„90”	1962	1942
VÝŠKA				H _o	H _d	H _s
				2025	2013	1970

S_s – šířka křídla
S_d – šířka na vnější straně zárubně
S_o – šířka montážního otvoru

H_s – výška křídla
H_d – výška dveří na vnější straně zárubně
H_o – výška montážního otvoru

PEVNÁ ZÁRUBEŇ POL-SKONE



	pro laminované	STRÍKANÉ bílá 001*	DÝHOVANÉ		
	HIGH TOP		SKUPINA A	SKUPINA B	SKUPINA C
	LAMISTONE CPL				
	SILKSTONE				
jednokřídlé dveře	3259	4188	4153	4906	5153
dvoukřídlé dveře	5024	7141	5835	6906	6306

PŘÍPLATKY			CENA bez DPH
	zároveň vyšší o 130 mm (v rozměru Hd)		+10%
	zároveň vyšší o 230 mm (v rozměru Hd)		+20%
	„100“		353
	„110“		706
	elektrický zámek averzní JIS typ 1710-12AC **		2047
	elektrický zámek reverzní Hartte XS 12V**		1553

TABULKA PŘÍPLATKŮ pro zárubně RAL, NCS podle skupin barev	SKUPINA I	SKUPINA II	SKUPINA III	SKUPINA IV	SKUPINA V
	+20%	+30%	+40%	+60%	+75%

VOLBA maskovací lišty LD6 (za příplatek)

*ekologické akrylové barvy, odstíny vzorníku RAL a NCS (kromě metalických)
- příplatek podle tabulky barev (str. 9)

**pro křídla vybavená zámkem LOB Z755B - 588

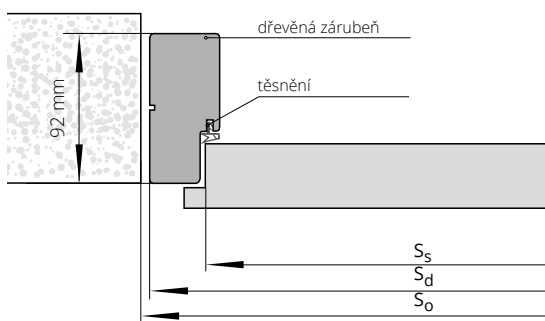

ŠÍŘKA						
jednokřídlé dveře				dvoukřídlé dveře		
typ	So	Sd	Ss	typ	So	Sd
„60“	709	689	618	„60“+„60“	1343	1323
„70“	809	789	718	„60“+„70“	1443	1423
„80“	909	889	818	„60“+„80“ „70“+„70“	1543	1523
„90“	1009	989	918	„60“+„90“ „70“+„80“	1643	1623
				„70“+„90“ „80“+„80“	1743	1723
				„80“+„90“	1843	1823
				„90“+„90“	1943	1923

VÝŠKA			
	Ho	Hd	Hs
	2025	2013	1970

Ss - šířka křídla
Sd - šířka na vnější straně zárubně
So - šířka montážního otvoru

Hs - výška křídla
Hd - výška dveří na vnější straně zárubně
Ho - výška montážního otvoru

Pozor: Jednokřídlé, dvoukřídlé dveře GRAF nejsou nabízeny v šířce „90“

NASTAVITELNÁ ZÁRUBEŇ SYSTÉM DIN



jednokřídlé dveře		ECO TOP	HIGH TOP	STŘÍKANÉ bílá 001*	DÝHOVANÉ			BLACK
		UNI MAT	LAMISTONE CPL SILKSTONE pro laminované		SKUPINA A	SKUPINA B	SKUPINA C	
symbol	rozsah v mm							
ZP1A	75-85	2929	3494	5847	6141	7059	7435	7965
ZP1B	85-95	2929	3494	5847	6141	7059	7435	7965
ZP2	95-120	3000	3624	6071	6306	7294	7647	8271
ZP3	120-140	3106	3729	6294	6506	7494	7871	8588
ZP4	140-160	3188	3824	6447	6706	7741	8118	8788
ZP5	160-180	3294	3941	6776	6894	7941	8353	9224
ZP6	180-200	3400	4094	6976	7153	8259	8671	9506
ZP7	200-220	3529	4235	7224	7447	8529	8953	9835
ZP8	220-240	3671	4376	7506	7659	8859	9294	10224
ZP9	240-260	3776	4529	7776	7929	9141	9600	10600
ZP10	260-280	3906	4659	8129	8165	9412	9906	11035
ZP11	280-300	4082	4871	8541	8553	9906	10400	11635

PŘÍPLATKY

dvoukřídlé dveře	+50%
zárubeň vyšší o 130 mm (v rozměru Hd)	+10%
zárubeň vyšší o 230 mm (v rozměru Hd)	+20%
„100“	353
„110“	706
lišty spojované pod úhlem 90° (týká se lišt verze B)	353
lišty široké 80 mm	bez příplatku
elektrický zámek averzní JIS typ 1710-12AC **	2400
elektrický zámek reverzní Hartte XS 12V**	1906
zesílení pod dveřní zavírač – ramíkový/s kluznou lištou***	529
horní lišta	str. 132

*ekologické akrylové barvy, odstíny vzorníku RAL a NCS (kromě metalických) – příplatek podle tabulky barev (str. 9).
Lze vyrobit zárubeň s většími rozměry, než jsou maximální hodnoty uvedené v předchozí tabulce (po konzultaci s obchodním oddělením).
** pro křídla vybavená zámkem LOB Z755B - 588, šířka montážního otvoru je zvětšena o 25 mm
*** POZOR! Doporučená výška montážního otvoru byla zvětšena o 16 mm.

TABULKA PŘÍPLATKŮ pro zárubeň RAL, NCS podle skupin barev	SKUPINA I	SKUPINA II	SKUPINA III	SKUPINA IV	SKUPINA V
	+20%	+30%	+40%	+60%	+75%

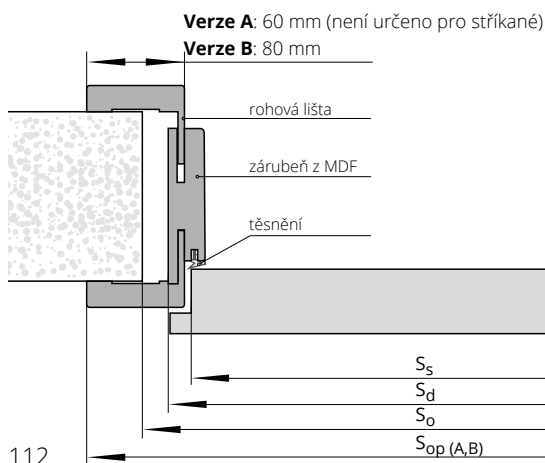

ŠÍŘKA

jednokřídlé dveře						dvoukřídlé dveře				
typ	S _o	S _d	S _s	S _{opA}	S _{opB}	typ	S _o	S _d	S _{opA}	S _{opB}
„60“	700	650	620	750	790	„60“+„60“	1340	1300	1400	1440
„70“	800	750	720	850	890	„60“+„70“	1440	1400	1500	1540
„80“	900	850	820	950	990	„60“+„80“+„70“+„70“	1540	1500	1600	1640
„90“	1000	950	920	1050	1090	„60“+„90“+„70“+„80“	1640	1600	1700	1740
						„70“+„90“+„80“+„80“	1740	1700	1800	1840
						„80“+„90“	1840	1800	1900	1940
						„90“+„90“	1940	1900	2000	2040

VÝŠKA

H _o	H _d	H _s	H _{opA}	H _{opB}
2010	1993	1970	2043	2063

S_s – šířka křídla
S_d – šířka na vnější straně zárubně
S_o – šířka montážního otvoru
S_{op} – šířka po vnější straně lišty

H_s – výška křídla
H_d – výška dveří na vnější straně zárubně
H_o – výška montážního otvoru
H_{op} – výška na vnější straně lišty

Pozor: Jednokřídlé, dvoukřídlé dveře GRAF nejsou nabízeny v šířce „90“

NASTAVITELNÁ ZÁRUBEŇ SYSTÉM POL-SKONE



jednokřídlé dveře		HIGH TOP	DÝHOVANÉ		
		LAMISTONE CPL			
		SILKSTONE			
symbol	rozsah v mm	pro laminované	SKUPINA A	SKUPINA B	SKUPINA C
ZZ1	62-79	5529	7953	9141	9588
ZZ2	79-99	5529	7953	9141	9588
ZZ3	99-123	5941	8553	9859	10376
ZZ4	123-143	5941	8553	9859	10376
ZZ5	143-189	6494	9376	10812	11353
ZZ6	189-209	6494	9376	10812	11353
ZZ7	209-255	7094	10247	11765	12341
ZZ8	255-275	7094	10247	11765	12341
ZZ9	275-321	7635	10965	12671	13294
ZZ10	321-341	7635	10965	12671	13294
ZZ11	341-391	8435	12141	13918	14624

PŘÍPLATKY

zárubeň vyšší o 130 mm (v rozměru Hd)	+10%
zárubeň vyšší o 230 mm (v rozměru Hd)	+20%
dvoukřídlé dveře	+50%
„100“	353
„110“	706
elektrický zámek averzní JiS typ 1710-12AC **	2047
elektrický zámek reverzní Hartte XS 12V**	1553
horní lišta	str. 132

CENA
bez DPH

Lze vyrobit zárubeň s většími rozsahy, než jsou maximální hodnoty uvedené v předchozí tabulce (po konzultaci s obchodním oddělením).

*ekologické akrylové barvy, odstíny vzorníku RAL a NCS (kromě metalických) – příplatek podle tabulky barev (str. 9)

** pro křídla vybavená zámkem LOB Z755B - 588, továrně provedené frézování v lištách pro elektrický zámek.

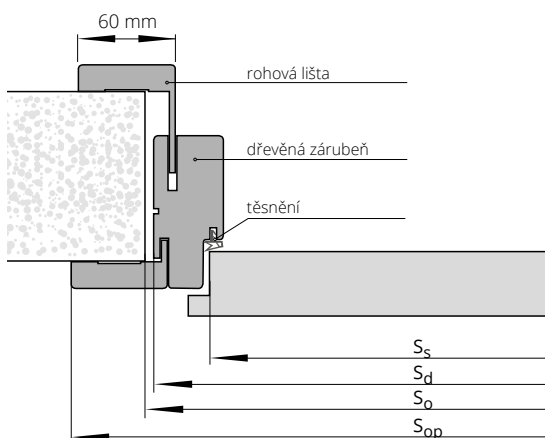

ŠÍŘKA

jednokřídlé dveře					dvoukřídlé dveře			
typ	S _o	S _d	S _s	S _{op}	typ	S _o	S _d	S _{op}
„60“	715	695	618	798	„60“+„60“	1350	1330	1433
„70“	815	795	718	898	„60“+„70“	1450	1430	1533
„80“	915	895	818	998	„60“+„80“+„70“+„70“	1550	1530	1633
„90“	1015	995	918	1098	„60“+„90“+„70“+„80“	1650	1630	1733
					„70“+„90“+„80“+„80“	1750	1730	1833
					„80“+„90“	1850	1830	1933
					„90“+„90“	1950	1930	2033

VÝŠKA

H _o	H _d	H _s	H _{op}
2030	2016	1970	2067

S_s – šířka křídla
S_d – šířka na vnější straně zárubně
S_o – šířka montážního otvoru
S_{op} – šířka po vnější straně lišty

H_s – výška křídla
H_d – výška dveří na vnější straně zárubně
H_o – výška montážního otvoru
H_{op} – výška na vnější straně lišty

Pozor: Jednokřídlé, dvoukřídlé dveře GRAF nejsou nabízeny v šířce „90“

PEVNÁ KOVOVÁ ZÁRUBEŇ DIAGONAL SYSTÉM POL-SKONE



BAREVNÉ PROVEDENÍ

Zárubeň lakovaná práškovou barvou.
Standardní barvy: bílá (RAL 9016), bílá (RAL 9003)
šedá (RAL 7047), hnědá (RAL 8014), béžová
(RAL 1001), grafit (RAL 7024), černá (RAL 9005).
Ostatní barvy dle vzorníku RAL (mimo metalických
a perleťových) nabízeny za příplatek – po konzultaci
s obchodním oddělením.

	jednokřídlé dveře		dvoukřídlé dveře	
symbol	„60“÷„90“	„100“ ÷ „120“	„120“÷„150“	„160“÷„200“
FD15 tloušťka plechu 1,5 mm	4212	4588	5482	7294

PŘÍPLATKY

zárubeň vyšší o 130 mm (v rozměru Hd)	+10%
zárubeň vyšší o 230 mm (v rozměru Hd)	+20%
zesílení pod povrchový dvevní zavírač	294
adaptace na elektrický zámek	941
elektrozámky	po konzultaci s obchodním oddělením

CENA
bez **DPH**

Zárubeň je zhotovena z ocelového plechu nejvyšší jakosti
o tloušťce 1,5 mm

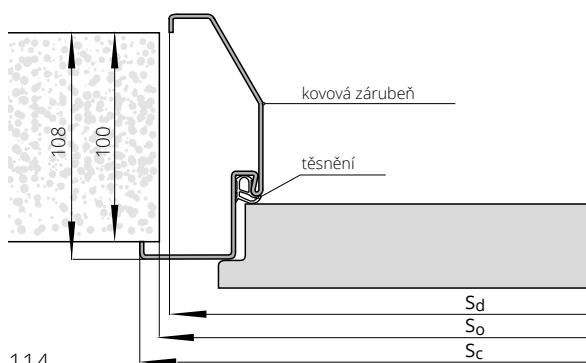

ŠÍŘKA

	jednokřídlé dveře		
typ	S _o	S _d	S _c
„60“	703	694	720
„70“	803	794	820
„80“	903	894	920
„90“	1003	994	1020
„100“	1103	1094	1120
„110“	1203	1194	1220

VÝŠKA

	H _o	H _c	H _d
	2019	2028	2015

S_d – šířka na vnější straně zárubně
S_o – šířka montážního otvoru
S_c – celková šířka zárubně

H_d – výška dveří na vnější straně zárubně
H_o – výška montážního otvoru
H_c – celková výška zárubně

NASTAVITELNÁ KOVOVÁ ZÁRUBEŇ DIAGONAL SYSTÉM POL-SKONE



BAREVNÉ PROVEDENÍ

Zárubeň lakovaná práškovou barvou.
Standardní barvy: bílá (RAL 9016), bílá (RAL 9003)
šedá (RAL 7047), hnědá (RAL 8014), béžová
(RAL 1001), grafit (RAL 7024), černá (RAL 9005).
Ostatní barvy dle vzorníku RAL (mimo metalických
a perleťových) nabízeny za příplatek – po konzultaci
s obchodním oddělením.

symbol	rozsah v mm	jednokřídlé dveře		dvoukřídlé dveře	
		„60“÷„90“	„100“ ÷ „120“	„120“÷„150“	„160“÷„200“
D01	125-155	7271	8329	9812	11647
D02	155-185	7694	8824	10376	12282
D03	185-215	8118	9318	10941	12988
D04	215-245	8541	9812	11506	13694
D05	245-275	8965	10306	12071	14329
D06	275-305	9388	10800	12706	15035
D07	305-335	9812	11294	13271	15671
D08	335-365	10235	11788	13835	16376

PŘÍPLATKY

zárubeň vyšší o 130 mm (v rozměru Hd)	+10%
zárubeň vyšší o 230 mm (v rozměru Hd)	+20%
zesílení pod povrchový dveřní zavorač	294
adaptace na elektrický zámek	941
elektrozámky	po konzultaci s obchodním oddělením

CENA
bez DPH

Zárubeň je zhotovena z ocelového plechu nejvyšší jakosti
o tloušťce 1,5 mm

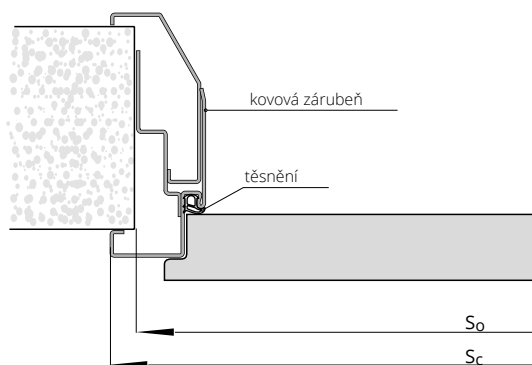

ŠÍŘKA

typ	jednokřídlé dveře	
	So	Sc
„60“	692	720
„70“	792	820
„80“	892	920
„90“	992	1020
„100“	1092	1120
„110“	1192	1220

VÝŠKA

	Ho	Hc
	2015	2028

So - šířka montážního otvoru
Sc - celková šířka zárubně

Ho - výška montážního otvoruHop - výška na vnější straně lišty
Hc - celková výška zárubně

PEVNÁ KOVOVÁ ZÁRUBEŇ SYSTEM POL-SKONE



práh z nerezové oceli



BAREVNÉ PŘEVEDENÍ

Zárubeň lakovaná práškovou barvou.
Standardní barvy: bílá (RAL 9016), bílá (RAL 9003)
šedá (RAL 7047), hnědá (RAL 8014), béžová
(RAL 1001), grafit (RAL 7024), černá (RAL 9005).
Ostatní barvy dle vzorníku RAL (mimo
metalických a perleťových) nabízeny za příplatek
- po konzultaci s obchodním oddělením.

Typ zárubně	jednokřídlé dveře		dvoukřídlé dveře	
	„60“÷„90“	„100“ ÷ „110“	„120“÷„150“	„160“÷„200“
FD14 malá	3247	3553	4353	5976
FD12 velká	3788	4141	4929	6553

PŘÍPLATKY	zároveň vyšší o 130 mm (v rozměru Hd)	+10%
CENA	zároveň vyšší o 230 mm (v rozměru Hd)	+20%
bez DPH	práh z nerezové oceli k zárubni FD12 - 1 kus	1353
	zesílení pod povrchový dveřní zavírač	294
	adaptace na elektrický zámek	941
	elektrozámky	po konzultaci s obchodním oddělením

ŠÍŘKA FD14				ŠÍŘKA FD12			
jednokřídlé dveře		dvoukřídlé dveře		jednokřídlé dveře		dvoukřídlé dveře	
typ	S _o	S _d	S _c	typ	S _o	S _d	S _c
„60“	676	636	700	„120“	1328	1288	1352
„70“	776	736	800	„130“	1478	1438	1502
„80“	876	836	900	„140“	1528	1488	1552
„90“	976	936	1000	„150“	1578	1538	1602
„100“	1076	1036	1100	„160“	1678	1638	1702
„110“	1176	1136	1200	„170“	1728	1688	1752
				„180“	1778	1738	1802
				„190“	1878	1838	1902
				„200“	1928	1888	1952

VÝŠKA	H _d	H _o	H _c	VÝŠKA	H _d	H _o	H _c
	1986	1996	2018		2005	2010	2018

S_d - šířka na vnější straně zárubně
S_o - šířka montážního otvoru
S_c - celková šířka zárubně

H_d - výška dveří na vnější straně zárubně
H_o - výška montážního otvoru
H_{op} - výška na vnější straně lišty
H_c - celková výška zárubně

Zárubeň je zhotovena z ocelového
plechu nejvyšší jakosti o tloušťce
1,5 mm (FD12) nebo 1,2 mm (FD14)

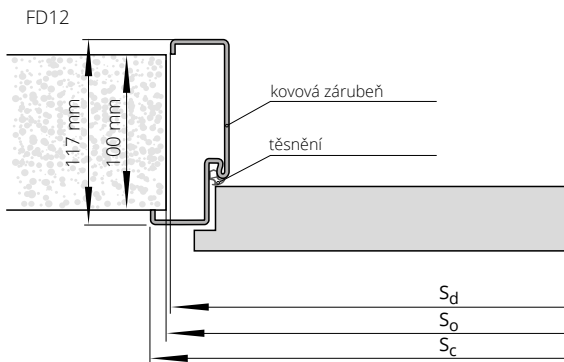
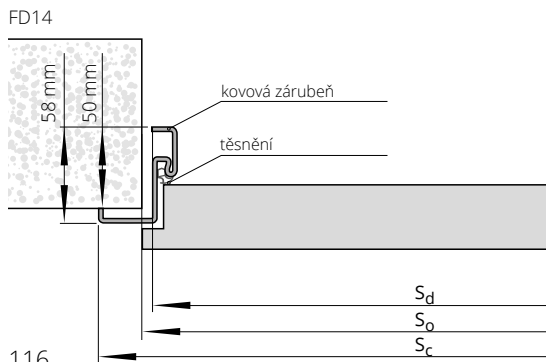

NASTAVITELNÁ KOVOVÁ ZÁRUBEŇ SYSTÉM POL-SKONE



BAREVNÉ PŘÍKONENÍ

Zárubeň lakovaná práškovou barvou.
Standardní barvy: bílá (RAL 9016), bílá (RAL 9003)
šedá (RAL 7047), hnědá (RAL 8014), béžová
(RAL 1001), grafit (RAL 7024), černá (RAL 9005).
Ostatní barvy dle vzorníku RAL (mimo
metalických a perleťových) nabízeny za příplatek
- po konzultaci s obchodním oddělením.

symbol	rozsah v mm	jednokřídlé dveře		dvoukřídlé dveře	
		„60“±„90“	„100“±„110“	„120“±„150“	„160“±„200“
ZO1	95÷125	6141	7059	8282	9729
ZO2	125÷155	6553	7506	8706	10165
ZO3	155÷185	6988	7929	9129	10588
ZO4	185÷215	7412	8353	9553	11012
ZO5	215÷245	7835	8776	9988	11435
ZO6	245÷275	8282	9212	10412	11882
ZO7	275÷305	8706	9635	10835	12306
ZO8	305÷335	9129	10059	11259	12729
ZO9	335÷365	9553	10494	11682	13165

PŘÍPLATKY

zárubeň vyšší o 130 mm (v rozměru Hd)	+10%
zárubeň vyšší o 230 mm (v rozměru Hd)	+20%
zesílení pod povrchový dveřní zavírač	294
adaptace na elektrický zámek	941
elektrozámky	po konzultaci s obchodním oddělením

CENA
bez DPH

Zárubeň je zhotovena z ocelového plechu
nejvyšší jakosti o tloušťce 1,5 mm

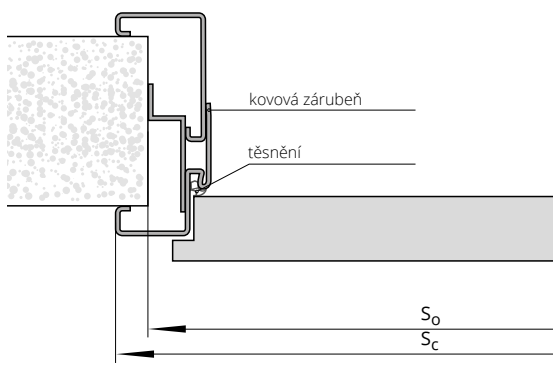

ŠÍŘKA

typ	jednokřídlé dveře				dvoukřídlé dveře				
	S ₀	S _c	H ₀	H _c	typ	S ₀	S _c	H ₀	H _c
„60“	692	720	2015	2028	„120“	1344	1372	2012	2028
„70“	792	820			„130“	1494	1522		
„80“	892	920			„140“	1544	1572		
„90“	992	1020			„150“	1594	1622		
„100“	1092	1120			„160“	1694	1722		
„110“	1192	1220			„170“	1744	1772		
			„180“	1794	1822				
			„190“	1894	1922				
			„200“	1944	1972				

S₀ - šířka montážního otvoru
S_c - celková šířka zárubně

H₀ - výška montážního otvoru
H_c - celková výška zárubně

PEVNÁ ZÁRUBEŇ SYSTÉM DUO



	HIGH TOP	STŘÍKANÉ bílá 001*	DÝHOVANÉ		
	LAMISTONE CPL		SKUPINA A	SKUPINA B	SKUPINA C
	SILKSTONE				
	pro laminované				
jednokřídlé dveře	6341	7729	7224	7953	8188
dvoukřídlé dveře	8059	10600	8847	9882	9306

PŘÍPLATKY

zárubeň vyšší o 155 mm (v rozměru Hd)	+10%	CENA bez DPH
zárubeň vyšší o 255 mm (v rozměru Hd)	+20%	
elektrický zámek averzní JIS typ 1710-12AC **	2400	
elektrický zámek reverzní Hartte XS 12V**	1906	

TABULKA PŘÍPLATKŮ pro zárubně RAL, NCS podle skupin barev	SKUPINA I	SKUPINA II	SKUPINA III	SKUPINA IV	SKUPINA V
	+20%	+30%	+40%	+60%	+75%

* ekologické akrylové barvy dle vzorníků RAL a NCS (mimo metalických) - doplatek dle rozdělení do skupin (viz str.9)

** pro křídla vybavená zámkem LOB Z755B - 588, šířka montážního otvoru je zvětšena o 25 mm

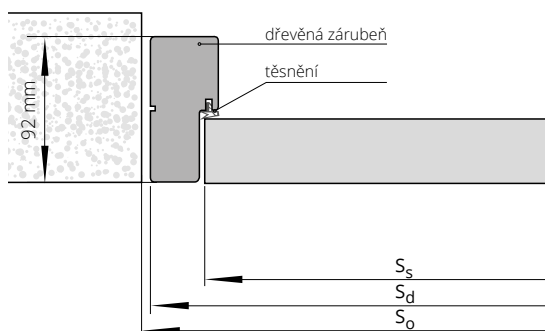

ŠÍŘKA

typ	jednokřídlé dveře			dvoukřídlé dveře		
	S _o	S _d	S _s	typ	S _o	S _d
„60“	713	693	625	„60“+„60“	1328	1308
„70“	813	793	725	„60“+„70“	1428	1408
„80“	913	893	825	„60“+„80“ „70“+„70“	1528	1508
„90“	1013	993	925	„60“+„90“ „70“+„80“	1628	1608
				„70“+„90“ „80“+„80“	1728	1708
				„80“+„90“	1828	1808
				„90“+„90“	1928	1908

VÝŠKA

	H _o	H _d	H _s
	2040	2028	1985

S_s - šířka křídla
S_d - šířka na vnější straně zárubně
S_o - šířka montážního otvoru

H_s - výška křídla
H_d - výška dveří na vnější straně zárubně
H_o - výška montážního otvoru

Pozor: Jednokřídlé, dvoukřídlé dveře GRAF DUO nejsou nabízeny v šířce „90“

NASTAVITELNÁ ZÁRUBEŇ SYSTÉM DIN DUO

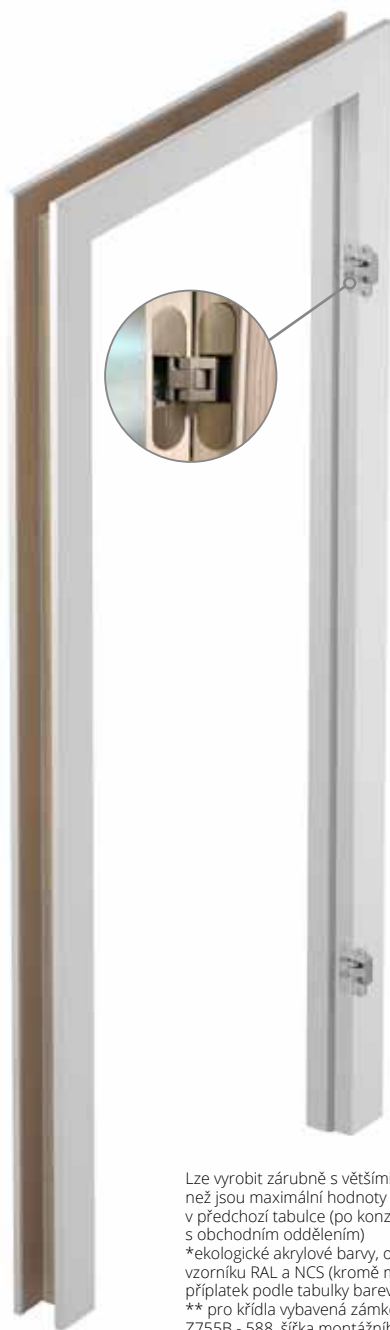

symbol	rozsah v mm	jedenkřídle dveře			DÝHOVANÉ			BLACK
		ECO TOP UNI MAT	HIGH TOP LAMISTONE CPL SILKSTONE pro laminované	STŘÍKANÉ bílá 001*	SKUPINA A	SKUPINA B	SKUPINA C	
ZD1	75-80	6341	6729	9341	9459	10365	10882	11306
ZD2	80-85	6341	6729	9341	9459	10365	10882	11306
ZD3	85-95	6341	6729	9341	9459	10365	10882	11306
ZD4	95-120	6424	6953	9529	9647	10588	11118	11576
ZD5	120-140	6518	7047	9647	9835	10788	11329	11788
ZD6	140-160	6588	7165	9776	10035	11000	11565	11988
ZD7	160-180	6706	7306	9906	10176	11224	11788	12235
ZD8	180-200	6824	7447	10118	10447	11518	12094	12529
ZD9	200-220	6918	7588	10306	10718	11776	12376	12812
ZD10	220-240	7059	7729	10494	10953	12094	12694	13106
ZD11	240-260	7165	7859	10647	11212	12365	12988	13376
ZD12	260-280	7294	8071	10847	11412	12635	13271	13682
ZD13	280-305	7447	8188	11082	11800	13071	13741	14129

PŘÍPLATKY		CENA bez DPH
dvoukřídle dveře		+50%
zárubeň vyšší o 155 mm (v rozměru Hd)		+10%
zárubeň vyšší o 255 mm (v rozměru Hd)		+20%
„100“		353
„110“		706
zesílení pod dveřní zavírač – ramínkový/s kluznou lištou***		529
elektrický zámek averzní JIS typ 1710-12AC **		2400
elektrický zámek reverzní Hartte XS 12V**		1906
lišty spojované pod úhlem 90°		353
horní lišta		str. 132

Lze vyrobit zárubeň s většími rozsahy, než jsou maximální hodnoty uvedené v předchozí tabulce (po konzultaci s obchodním oddělením)

*ekologické akrylové barvy, odstíny vzorníku RAL a NCS (kromě metalických) – příplatek podle tabulky barev (str. 9)

** pro křídla vybavená zámkem LOB Z755B - 588, šířka montážního otvoru je zvětšena o 25 mm

***POZOR! Doporučená výška montážního otvoru byla zvětšena o 16 mm.

TABULKA PŘÍPLATKŮ pro zárubeň RAL, NCS podle skupin barev	SKUPINA I	SKUPINA II	SKUPINA III	SKUPINA IV	SKUPINA V
	+20%	+30%	+40%	+60%	+75%

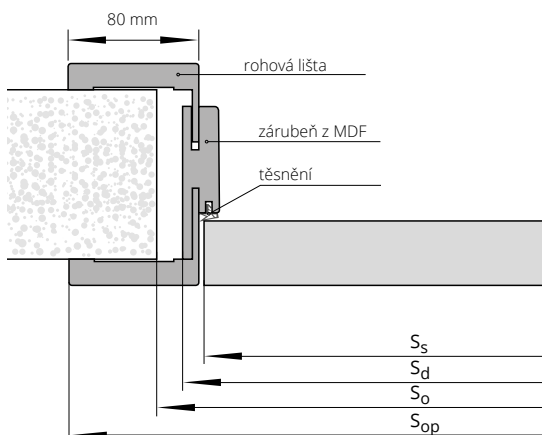

typ	jedenkřídle dveře				dvoukřídle dveře			
	S _o	S _d	S _s	S _{Op}	typ	S _o	S _d	S _{Op}
„60“	690	652	625	792	„60“+„60“	1305	1267	1407
„70“	790	752	725	892	„60“+„70“	1405	1367	1507
„80“	890	852	825	992	„60“+„80“ „70“+„70“	1505	1467	1607
„90“	990	952	925	1092	„60“+„90“ „70“+„80“	1605	1567	1707
					„70“+„90“ „80“+„80“	1705	1667	1807
					„80“+„90“	1805	1767	1907
					„90“+„90“	1905	1867	2007

VÝŠKA	H _o	H _d	H _s	H _{Op}
	2020	2008	1985	2078

Ss – šířka křídla
Sd – šířka na vnější straně zárubně
So – šířka montážního otvoru
Sop – šířka po vnější straně lišty

Hs – výška křídla
Hd – výška dveří na vnější straně zárubně
Ho – výška montážního otvoru
Hop – výška na vnější straně lišty

Pozor: Jednokřídle, dvoukřídle dveře GRAF DUO nejsou nabízeny v šířce „90“

NASTAVITELNÁ ZÁRUBEŇ SYSTÉM DUO

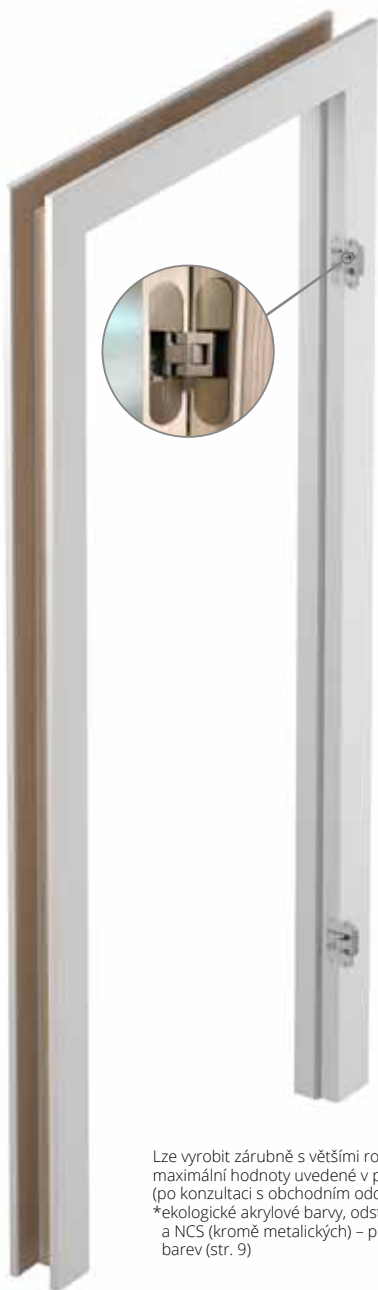

Lze vyrobit zárubeň s většími rozsahy, než jsou maximální hodnoty uvedené v předchozí tabulce (po konzultaci s obchodním oddělením).
*ekologické akrylové barvy, odstíny vzorníku RAL a NCS (kromě metalických) – příplatek podle tabulky barev (str. 9)



symbol	rozsah v mm	HIGH TOP	DÝHOVANÉ		
		LAMISTONE CPL	SKUPINA A	SKUPINA B	SKUPINA C
		SILKSTONE			
		pro laminované			
DI1	76-96	8706	10776	11882	12306
DI2	96-120	8706	10776	11882	12306
DI3	120-140	9106	11329	12565	13047
DI4	140-186	9106	11329	12565	13047
DI5	186-206	9647	12106	13459	13976
DI6	206-252	10224	12106	13459	13976
DI7	252-272	10224	12929	14365	14918
DI8	272-318	10753	12929	14365	14918
DI9	318-338	10753	13612	15224	15812
DI10	338-388	11529	13612	15224	15812

PŘÍPLATKY

dvoukřídlé dveře	+50%
zárubeň vyšší o 155 mm (v rozměru Hd)	+10%
zárubeň vyšší o 255 mm (v rozměru Hd)	+20%
„100“	353
„110“	706
lišty spojované pod úhlem 90°	353
elektrický zámek averzní JIS typ 1710-12AC **	2400
elektrický zámek reverzní Hartte XS 12V**	1906
horní lišta	str. 132

CENA
bez DPH

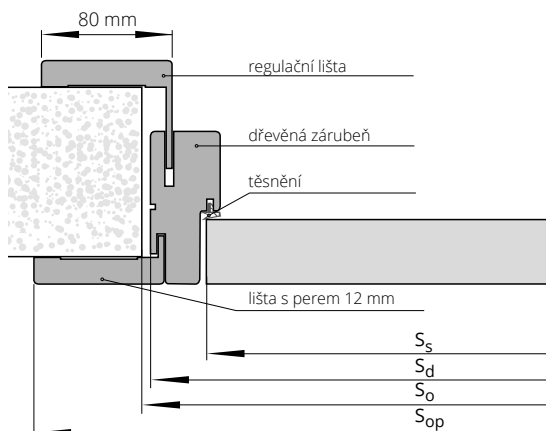

ŠÍŘKA

typ	jednokřídlé dveře				dvoukřídlé dveře			
	S _o	S _d	S _s	S _{op}	typ	S _o	S _d	S _{op}
„60“	713	693	625	836	„60“+„60“	1328	1308	1451
„70“	813	793	725	936	„60“+„70“	1428	1408	1551
„80“	913	893	825	1036	„60“+„80“ „70“+„70“	1528	1508	1651
„90“	1013	993	925	1136	„60“+„90“ „70“+„80“	1628	1608	1751
					„70“+„90“ „80“+„80“	1728	1708	1851
					„80“+„90“	1828	1808	1951
					„90“+„90“	1928	1908	2051

VÝŠKA

H _o	H _d	H _s	H _{op}
2040	2028	1985	2099

S_s – šířka křídla
S_d – šířka na vnější straně zárubně
S_o – šířka montážního otvoru
S_{op} – šířka po vnější straně lišty

H_s – výška křídla
H_d – výška dveří na vnější straně zárubně
H_o – výška montážního otvoru
H_{op} – výška na vnější straně lišty

Pozor: jednokřídlé, dvoukřídlé DVEŘE GRAF DUO nejsou nabízeny v šířce „90“

NASTAVITELNÁ ZÁRUBEŇ VERTIGO



ZPŮSOB SPOJENÍ OBLOŽKOVÝCH LIŠŤ S PANELEM

Svislé uspořádání (odstíny LAMISTONE 258,260,263,265, SILKSTONE)

Vodorovné uspořádání (odstíny LAMISTONE: 267, 268, 269, SILKSTONE: 257, 254, 255, 298, 299)

Svislé uspořádání (odstíny LAMISTONE: 240, 241, 242, SILKSTONE: 256, 293, 296)

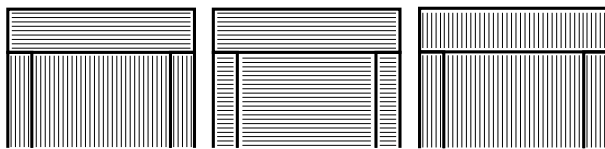

DÝHOVANÉ

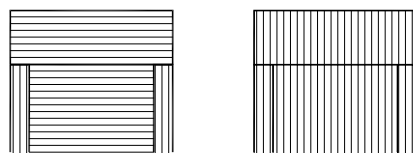

jednokřídlé dveře	kompletace (panel/ regulační lišta) v mm	LAMISTONE CPL		DÝHOVANÉ		
		SILKSTONE	STŘÍKANÉ bílá 001*	SKUPINA A	SKUPINA B	SKUPINA C
symbol	rozsah v mm	základní část zárubně + 2 panely vysoké 300 mm				
ZV1	75-80	7212	8965	9271	10306	11271
ZV2	80-85	7212	8965	9329	10365	11271
ZV3	85-95	7271	9024	9388	10424	11329
ZV4	95-120	7329	9094	9447	10541	11447
ZV5	120-140	7447	9271	9635	10729	11635
ZV6	140-160	7576	9447	9812	10847	11753
ZV7	160-180	7694	9694	10000	11082	12000
ZV8	180-200	7812	9941	10176	11271	12176
ZV9	200-220	8059	10118	10424	11576	12482
ZV10	220-240	8176	10235	10600	11694	12600
ZV11	240-260	8306	10482	10729	11871	12788
ZV12	260-280	8424	10659	10906	12059	12965
ZV13	280-305	8541	10788	11082	12235	13153

PŘÍPLATKY

zárubeň vyšší o 155 mm (v rozměru Hd)	+10%
zesílení pod povrchový dveřní závirač**	588

CENA bez DPH

CENA KOMPLETU = CENA ZÁRUBNÍ VERTIGO + CENA PANELU VERTIGO

Lze vyrobit zárubeň s většími rozsahy, než jsou maximální hodnoty uvedené v předchozí tabulce (po konzultaci s obchodním oddělením).
*ekologické akrylové barvy, odstíny vzorníku RAL a NCS (kromě metalických)
- příplatek podle tabulky barev (str. 9)
**POZOR! Doporučená výška montážního otvoru byla zvětšena o 16 mm.

PANEL VERTIGO 1 ks (2 ks)

výška panelů	LAMISTONE CPL		DÝHOVANÉ		
	SILKSTONE	STŘÍKANÉ bílá 001*	SKUPINA A	SKUPINA B	SKUPINA C
100 mm	1294	2059	2059	2176	2353
200 mm	1471	2353	2353	2471	2706
300 mm	1706	2647	2706	2941	3176
400 mm	1941	3000	3000	3235	3529
500 mm	2176	3294	3235	3529	3824
600 mm	2412	3647	3588	3882	4235
700 mm	2706	4235	4235	4588	5000
800 mm	2941	4471	4471	4882	5294
900 mm	3059	4824	4706	5118	5647
1000 mm	3294	5118	5000	5412	5882

ŠÍŘKA

jednokřídlé dveře				
typ	S _o	S _d	S _s	S _{op}
„60“	690	652	625	792
„70“	790	752	725	892
„80“	890	852	825	992
„90“	990	952	925	1092

VÝŠKA

	H _o	H _d	H _{op}
	2027	2015	2298

S_s - šířka křídla
S_d - šířka na vnější straně zárubně
S_o - šířka montážního otvoru
S_{op} - šířka po vnější straně lišty
H_d - výška dveří na vnější straně zárubně
H_o - výška montážního otvoru
H_{op} - výška na vnější straně panelu

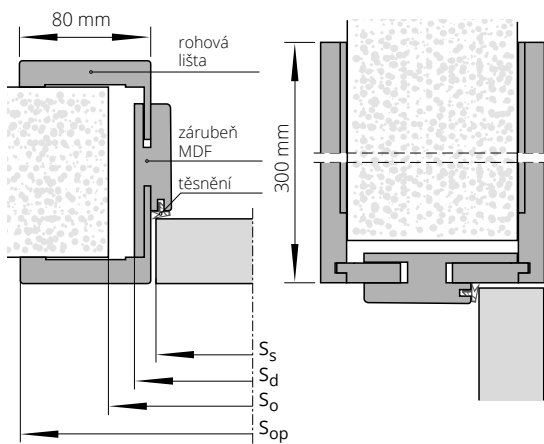

PEVNÁ KOVOVÁ ZÁRUBEŇ DUO SYSTÉM POL-SKONE



Kovová zárubeň bezfalcová, prispôbena pro kryté závěsy DUO.

BAREVNÉ PROVEDENÍ

Zárubeň lakovaná práškovou barvou.
Standardní barvy: bílá (RAL 9016), bílá (RAL 9003)
šedá (RAL 7047), hnědá (RAL 8014), béžová
(RAL 1001), grafit (RAL 7024), černá (RAL 9005).
Ostatní barvy dle vzorníku RAL (mimo
metalických a perleťových) nabízeny za příplatek
- po konzultaci s obchodním oddělením.



symbol	rozsah v mm	jednokřídlé dveře		dvoukřídlé dveře	
		„60“÷„90“	„100“÷„110“	„120“÷„150“	„160“÷„200“
F93	101	5753	6706	8212	10553

PŘÍPLATKY

zárubeň vyšší o 155 mm (v rozměru Hd)	+10%
zárubeň vyšší o 255 mm (v rozměru Hd)	+20%
zesílení pod povrchový dveřní zavírač	294
adaptace na elektrický zámek	941
elektrozámky	po konzultaci s obchodním oddělením
zavěs DUO pro kovovou zárubeň (skrytý) - 1 ks	765

CENA
bez DPH

POZOR! Panty do zárubní kovových nejsou započítané v ceně

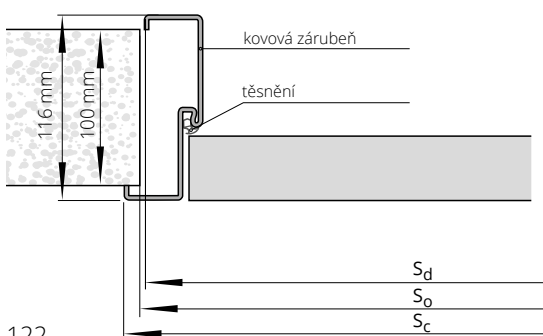

ŠÍŘKA							
typ	jednokřídlé dveře			dvoukřídlé dveře			
	S _o	S _d	S _c	typ	S _o	S _d	S _c
„60“	685	675	701	„120“	1300	1290	1316
„70“	785	775	801	„130“	1400	1390	1416
„80“	885	875	901	„140“	1500	1490	1516
„90“	985	975	1001	„150“	1600	1590	1616
„100“	1085	1075	1101	„160“	1700	1690	1716
„110“	1185	1175	1201	„170“	1800	1790	1816
				„180“	1900	1890	1916
				„190“	2000	1990	2016
				„200“	2100	2090	2116

VÝŠKA			
	H _o	H _c	H _d
	2025	2033	2020

S_d - šířka na vnější straně zárubně
S_o - šířka montážního otvoru
S_c - celková šířka zárubně

H_d - výška dveří na vnější straně zárubně
H_o - výška montážního otvoru
H_c - celková výška zárubně

NASTAVITELNÁ KOVOVÁ ZÁRUBEŇ DUO SYSTÉM POL-SKONE



Kovová zárubeň bezfalcová, prízpůsobená pro kryté závěsy DUO.

BAREVNÉ PROVEDENÍ

Zárubeň lakovaná práškovou barvou.
Standardní barvy: bílá (RAL 9016), bílá (RAL 9003)
šedá (RAL 7047), hnědá (RAL 8014), béžová
(RAL 1001), grafit (RAL 7024), černá (RAL 9005).
Ostatní barvy dle vzorníku RAL (mimo
metalických a perleťových) nabízeny za příplatek
– po konzultaci s obchodním oddělením.



symbol	rozsah v mm	jednokřídlé dveře		dvoukřídlé dveře	
		„60“÷„90“	„100“ ÷ „110“	„120“÷„150“	„160“÷„200“
F71	110-140	7565	9153	10988	13659
F72	140-170	7988	9600	11412	14071
F73	170-200	8435	9965	11835	14518
F74	200-230	8847	10447	12271	13659
F75	230-260	9271	11294	12682	14941
F76	260-290	9706	11718	13459	15776
F77	290-320	10435	12153	13553	16224
F78	320-350	10553	12588	13965	16635
F79	350-380	10988	13012	14400	17071

PŘÍPLATKY

zárubeň vyšší o 155 mm (v rozměru Hd)	+10%
zárubeň vyšší o 255 mm (v rozměru Hd)	+20%
zesílení pod povrchový dvevní zavírač	294
zavěs DUO pro kovovou zárubeň (skrytý) – 1 ks	765

CENA
bez DPH

POZOR! Panty do zárubní kovových nejsou započítané v ceně

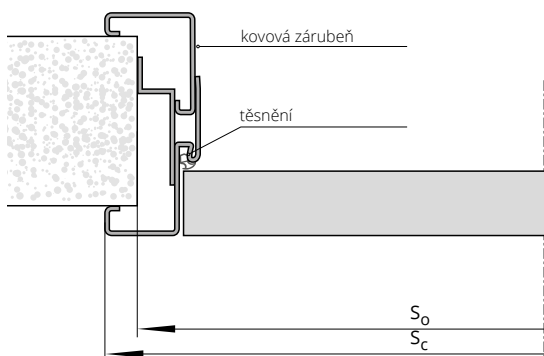

ŠÍŘKA					
typ	jednokřídlé dveře		typ	dvoukřídlé dveře	
	S _c	S _o		S _c	S _o
„60“	721	693	„120“	1336	1308
„70“	821	793	„130“	1436	1408
„80“	921	893	„140“	1536	1508
„90“	1021	993	„150“	1636	1608
„100“	1121	1093	„160“	1736	1708
„110“	1221	1193	„170“	1836	1808
			„180“	1936	1908
			„190“	2036	2008
			„200“	2136	2108

VÝŠKA		
	H _o	H _c
	2030	2043

So – šířka montážního otvoru
Sc – celková šířka zárubně

Ho – výška montážního otvoru
Hc – celková výška zárubně

SKRYTÁ ZÁRUBEŇ HARMONY

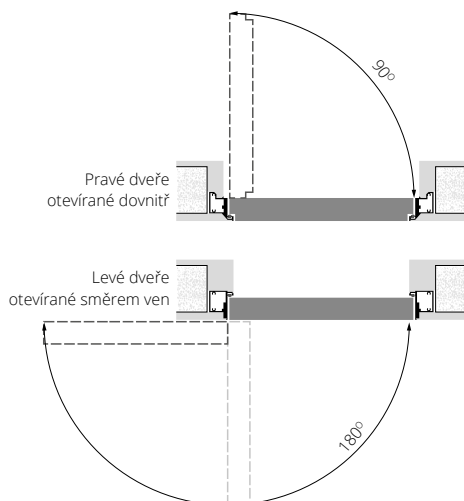

PARAMETRY

Třída mechanické odolnosti: 2. třída klasifikace pevnostních požadavků - tj. střední používání.

KONSTRUKCE KŘÍDLA

Křídlo v bezfalcovém systému (otevírané směrem ven) nebo s vrubem (otevírané dovnitř). Konstrukci křídla tvoří rám z jehličnatého dřeva obložený oboustranně HDF deskami.

Výplň křídla se strukturou „medová plástev“, děrovaná nebo plná dřevotříska. Jmenovitá tloušťka křídla je 40 mm.

Konstrukce křídla umožňuje lícování s povrchem zárubně.

POVRCHOVÁ ÚPRAVA KŘÍDLA

Hladké natírané křídlo (standardní odstín bílá RAL 9003), nebo hladké křídlo v úpravě, která je určena k dalšímu samostatnému nátěru (např. za účelem sjednocení odstínu křídla, zárubně a stěny).

ZÁRUBEŇ BAREVNÁ PROVEDENÍ

Skrytá zárubeň pro křídla otevíraná směrem dovnitř nebo ven - hliníková eloxovaná nebo hliníková surová pro samostatné natření podle barvy stěny, nebo v bílém nátěru (RAL 9003)

PŘÍSLUŠENSTVÍ

Standardní vybavení:
krytý závěs (nastavitelný ve 3 rovinách) – počet závěsů dle tabulky magnetický zámek na cylindrickou vložku, klíč nebo WC

Doplňkové vybavení (za příplatek):

klesající těsnění **+2118**

příprava pro doplňkový závěs (příplatek ke křídlu) **+353**

možnost objednání zárubně s reverzním či averzním elektrozámkem - po konzultaci s obchodním oddělením

CENA ZÁRUBNĚ HARMONY

Rozměry křídla a počet závěsů	k samostatnému natření (surový hliník)	eloxovaný hliník	STŘÍKANÉ bílá RAL 9003 bílé závěsy
„60“-„80“ x 2040/2050 mm (2 kryté závěsy)	9000	10882	10988
„90“-„100“ x 2040/2050 mm (3 kryté závěsy)	10071	12588	12706
„60“-„100“ x 2140/2150 mm (3 kryté závěsy)	11576	14529	14647
„60“-„100“ x 2240/2250 mm (3 kryté závěsy)	13059	16447	16588
„60“-„100“ x 2340/2350 mm (4 kryté závěsy)	14565	18376	20259
„60“-„100“ x 2440/2450 mm (4 kryté závěsy)	17776	22012	22235

KŘÍDLO DO ZÁRUBNĚ HARMONY

Rozměry křídla	STŘÍKANÉ bílá RAL 9003	Křídlo v základním povrchu k samostatnému natření
„60“-„90“ x 2040/2050 mm	4647	3294
„100“ x 2040/2050 mm	5118	3624
„60“-„90“ x 2140/2150 mm	5118	3624
„100“ x 2140/2150 mm	5588	3953
„60“-„90“ x 2240/2250 mm	5588	3953
„100“ x 2240/2250 mm	6059	4282
„60“-„90“ x 2340/2350 mm	6059	4282
„100“ x 2340/2350 mm	6529	4612
„60“-„90“ x 2440/2450 mm	6529	4612

rozměry dveří	ŠÍŘKA		VÝŠKA	
	S _d	S _o	H _d	H _o
„60“	695	705		
„70“	795	805		
„80“	895	905	2092*	2100*
„90“	995	1005	2082**	2090**
„100“	1095	1105		

S_d - šířka na vnější straně zárubně
S_o - šířka montážního otvoru
H_d - výška dveří na vnější straně zárubně
H_o - výška montážního otvoru

* dveře otevírané dovnitř
** dveře otevírané směrem ven

NASTAVITELNÁ ZÁRUBEŇ Z MDF K PEVNÉ KOVOVÉ ZÁRUBNI



Systém je určený k:
 Bezfalcové kovové zárubni FD93
 Falcové kovové zárubni FD12
 Pevné kovové zárubni ke dveřím RC3
 Pevné kovové zárubni ke dveřím CERBER PLUS

BAREVNÉ PROVEDENÍ

Pevná kovová zárubeň FD12, FD93, RC3, Cerber Plus: nátěr
 práškovou barvou v odstínech RAL
 Obložka z MDF: ECO TOP, HIGH TOP, LAMISTONE,
 SILKSTONE, dýhy skupiny A, B, C



		ECO TOP	pro laminované	DÝHOVANÉ		
			HIGH TOP	SKUPINA A (311, 312, 334, 380)	SKUPINA B (323, 340, 351, 371, 372, 376, 377, 381, 382, 383, 390, 404, 405, 421, 422, 424, 431, 432, 433)	SKUPINA C (370, 373, 374, 375)
			LAMISTONE CPL			
			SILKSTONE			
symbol	rozsah v mm (*)					
MA1 MB1	175-195	2165	3494	5012	5776	6071
MA2 MB2	195-215	2165	3494	5012	5776	6071
MA3 MB3	215-235	2165	3918	5600	6424	6741
MA4 MB4	235-255	2329	3918	5600	6424	6741
MA5 MB5	255-275	2329	3918	5600	6424	6741
MA6 MB6	275-295	2635	4306	6118	7012	7365
MA7 MB7	295-315	2635	4306	6118	7012	7365
MA8 MB8	315-335	2635	4306	6118	7012	7365
MA9 MB9	335-355	3035	4859	6882	7929	8329
MA10 MB10	355-375	3035	4859	6882	7929	8329
MA11 MB11	375-395	3035	4859	6882	7929	8329
MA12 MB12	395-415	3035	4859	6882	7929	8329

PŘÍPLATKY dvoukřídlové dveře **+50%**

CENA
bez DPH

(*) do rozsahu nastavení se započítává i šířka zárubně FD12, CERBER PLUS, RC3, FD93
 MA: regulace k zárubni FD12, CERBER PLUS, RC3
 MB: regulace k zárubni FD93

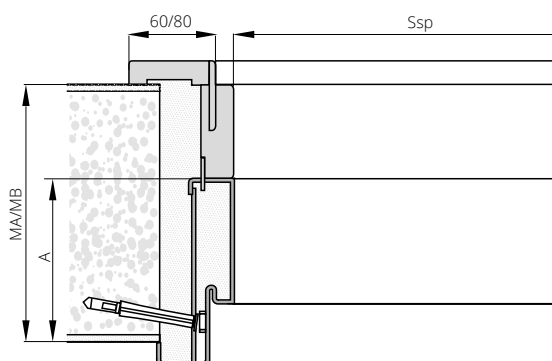

ŠÍŘKA (Ssp)	jednokřídlové dveře			
	typ	FD12	CERBER PLUS	RC3
„60“	604	-	-	605
„70“	704	-	701	705
„80“	804	801	801	805
„90“	904	901	901	905
„100“	1004	1001	1001	1005
„110“	1104	-	-	1105
„120“	1204	-	-	1205
VÝŠKA (Hsp)	1970	1970	2020	1985
A	109	109	112	109

Ssp – světlost zárubně na šířku

Hsp – světlost zárubně na výšku

BAREVNÉ PROVEDENÍ KOVOVÝCH ZÁRUBNÍ

Standardní nástřik je dostupný ve 3 provedeních:
POLOMAT (standard), MATNÉ, POLOLESK (po konzultaci s obchodním oddělením)

Automatická aplikace práškové barvy zaručuje jednotlost natírané plochy.

STANDARDNÍ BARVY



RAL 9003 (bílá) **RAL 9005** (černá) **RAL 9016** (bílá) **RAL 7047** (šedá)



RAL 1001 (béžová) **RAL 8014** (hnědá) **RAL 7024** (grafit)

TABULKA DOPLATKŮ ZA BAREVNÉ ODSTÍNY RAL

platí pro kovové zárubně

Rozdělení barev	doplatek dle počtu		
	(1-5 ks)	(6-10 ks)	(nad 10 ks)
SKUPINA I	+20%	+10%	+5%
SKUPINA II	+30%	+20%	+10%
SKUPINA III	+35%	+20%	+10%
SKUPINA IV	+40%	+25%	+15%
SKUPINA V	+60%	+60%	+60%

ROZDĚLENÍ BAREVNÝCH ODSTÍNŮ RAL (platí pro kovové zárubně)

SKUPINA I																																																
1000	1002	1011	1013	1015	1019	1020	3009	4001	5000	5001	5004	5005	5007	5008	5009	5010	5011	5013	5014	5017	5019	5020	5021	5022	5023	5024	6000	6003	6004																			
6005	6006	6007	6008	6011	6012	6013	6014	6015	6019	6020	6026	6027	6033	6034	7000	7001	7002	7003	7004	7005	7006	7008	7009	7010	7011	7012	7013	7015	7016																			
7021	7022	7023	7026	7030	7031	7032	7033	7034	7035	7036	7037	7038	7039	7040	7042	7043	7044	7045	7046	8000	8001	8002	8003	8004	8007	8011	8012	8015	8017																			
8019	8022	8023	8025	8028	9001	9002	9010	9011	9017	1024HR	6021HR	9004HR	9005HR																																			
SKUPINA II																																																
1014	3000	3001	3002	3004	3007	3011	3013	3016	4002	4008	5002	5003	5012	5015	5018	6017	6022	6025	6029	9018	3031HR	4005HR	4006HR	6002HR	8008HR																							
SKUPINA III																																																
3003	3005	3020	3022	6010	6018	6024	1024HR	4004HR	4010HR	6032HR																																						
SKUPINA IV																																																
3012	3014	6001	6028	3027HR	4003HR	4007HR	6037HR																																									
SKUPINA V																																																
1003	1004	1005	1006	1016	1017	1018	1021	1023	1027	1032	1033	1034	1037	2000	2001	2002	2004	2009	2010	2011	2012	3018	1027HR	1028HR	2003HR	2008HR	3028HR																					

*ekologické akrylové barvy, odstíny vzorníku RAL a NCS (kromě metalických) – příplatek podle tabulky barev (str. 9)

DRUHY SKEL

tloušťka skla 4 mm

PRO VNITŘNÍ DVEŘE

SKUPINA I

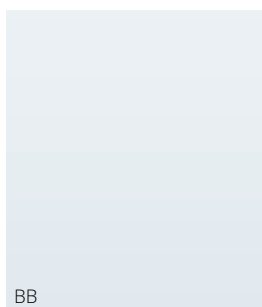

BB
HLADKÉ, BEZBARVÉ, PRŮHLEDNÉ

SKUPINA IV

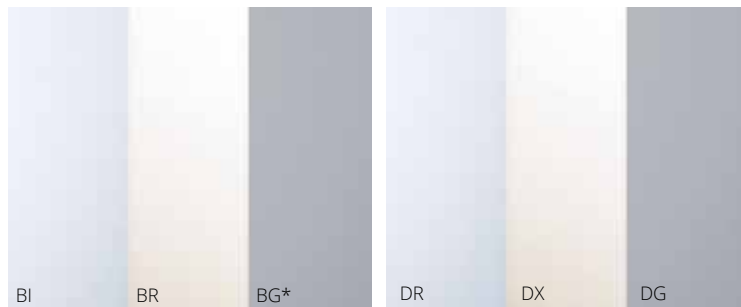

BI
MATNÉ
bílá matná, hnědá matná, grafit satén

DR
DECORMAT
bílá, hnědá, grafit

pouze u dveří Sempre Verse (vzory W01-W04 bílá, hnědá, grafit), PASSO (vzory W06, W07 bílá, hnědá)



TYP ZASKLENÍ (doplatky při změně standardního skla)

	SKUPINA I	SKUPINA IV
malé sklo; INTER-AMBER A01	235	306
6 skel; DECO 04, 05; INTER-AMBER AS4, SIMPLE 01, 02, 03; CAMBIO 04, 05; NOSTRE,	541	1259
8 skel; 10 skel; FIORO 02S8; NOSTRE OSD	882	2200
jedno sklo pro FIORO (01, 03); GRAF; SIMPLE 04; INTER-AMBER C, F	306	376

* sklo seřezávané pouze u modelů SEMPRE, SEMPRE ALU, SEMPRE LUX, SEMPRE SENSE, SEMPRE VERSE (vzor W05 tloušťka skla 6 mm)

LIŠTY

ECO TOP	pro laminované	STŘÍKANÉ bílá 001*	DÝHOVANÉ		
	HIGH TOP		SKUPINA A	SKUPINA B	SKUPINA C
	LAMISTONE CPL				
	SILKSTONE				

	OVÁLNÁ LIŠTA LC1	symbol	LC1F	LC1F	LC1F	LC10	LC10	LC10
		pro jednokřídlé	341	341	459	647	988	1047
		pro dvoukřídlé	459	459	635	965	1365	1447

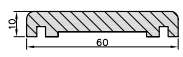
	MASKOVACÍ LIŠTA LD6	symbol	LD6F	LD6F	LD6F	LD60	LD60	LD60
		pro jednokřídlé	600	600	-	894	1271	1353
		pro dvoukřídlé	706	706	-	1518	2176	2294

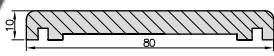
	MASKOVACÍ LIŠTA LD10	symbol	LD10F	LD10F	LD10F	LD100	LD100	LD100
		pro jednokřídlé	706	706	988	1141	1682	1765
		pro dvoukřídlé	882	882	1259	1988	2835	2988

*ekologické akrylové barvy, odstíny vzorníku RAL a NCS (kromě metalických) – příplatek podle tabulky barev (str. 9)

NÁVRHY ZPŮSOBU NAPOJENÍ LIŠT

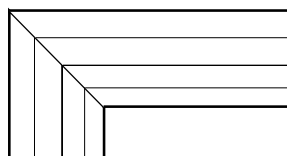
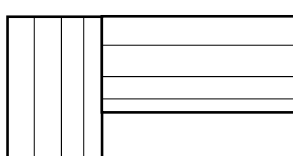

LD10
sada pro jednokřídlé dveře: 2 lišty dlouhé 2200 mm + 1 lišta dlouhá 1150 mm;
sada pro dvoukřídlé dveře: 3 lišty dlouhé 2200 mm;

LC1, LD6
sada pro jednokřídlé dveře: 2 lišty dlouhé 2150 mm + 1 lišta dlouhá 1150 mm;
sada pro dvoukřídlé dveře: 3 lišty dlouhé 2150 mm

PODLAHOVÉ LIŠTY



Podlahová lišta je vyrobena z voděodolné desky

LIŠTA	STŘÍKANÉ RAL 9003	LAMISTONE SILKSTONE	DÝHOVANÉ		
			SKUPINA A	SKUPINA B	SKUPINA C
cena 1 mb lišty					
šířka 80 mm	235	141	206	218	224
šířka 100 mm	247	153	218	229	235

Podlahové lišty jsou vyrobeny z 2,6 m dlouhých profilů.
Minimální množství pro objednávku lišt v jednom barevném odstínu je 5 ks (1 balení).

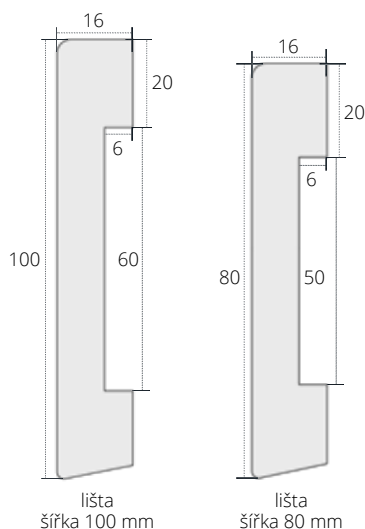

podlahová lišta, šířka 80 mm, odstín RAL 9003 bílá

TUNELY / OBLOŽENÍ STĚNY

TUNELOVÁ ZÁRUBEŇ VERTIGO

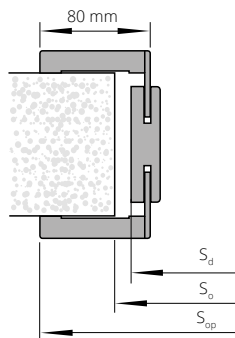

ŠÍŘKA				
typ	S _d	S _o	S _{op}	
„60“	656	680	793	
„70“	756	780	893	
„80“	856	880	993	
„90“	956	980	1093	

VÝŠKA		H _d	H _o	
		2017	2030	

Stupeň regulace	Rozsah v mm	Sestavení dílů Svislé díly	STŘÍKANÉ bílá 001*	LAMISTONE	DÝHOVANÉ		
			SILKSTONE	SKUPINA A	SKUPINA B	SKUPINA C	
VT 1	76-96	Panel 76 mm, lišty s perem 32 mm	8235	6424	8541	9600	10600
VT 2	96-116	Panel 76 mm, lišty s perem 32 mm	8235	6424	8600	9671	10600
VT 3	116-142	Panel 76 mm, lišty s perem 52 mm	8294	6482	8671	9729	10659
VT 4	142-182	Panel 142 mm, lišty s perem 32 mm	8353	6553	8729	9847	10788
VT 5	182-208	Panel 142 mm, lišty s perem 52 mm	8541	6671	8918	10035	10976
VT 6	208-248	Panel 208 mm, lišty s perem 32 mm	8729	6800	9106	10165	11094
VT 7	248-274	Panel 208 mm, lišty s perem 52 mm	8976	6918	9294	10412	11353
VT 8	274-314	Panel 274 mm, lišty s perem 32 mm	9224	7047	9482	10600	11541
VT 9	314-354	Panel 274 mm, lišty s perem 52 mm	9412	7294	9729	10918	11847

Cena bez DPH – základní tunelové zárubně

*týká se lišt o šířce 80 mm

OBLOŽENÍ STĚNY:
ZN (obložení u posuvného nástěnného systému)
a ZT (obložení otvoru bez použití dveří)

Symbol	Komplektace	Standardní rozměry	ECO TOP	STŘÍKANÉ bílá 001*	HIGH TOP	DÝHOVANÉ			
					LAMISTONE CPL	SKUPINA A	SKUPINA B	SKUPINA C	
Nástěnný systém	Tunelový systém	Rozsah nastavení			SILKSTONE				
					pro laminované				
ZN 1	ZT 1	76-116	Panel 76 mm, lišty s perem 32 mm	4212	6400	4212	6306	7306	7671
ZN 2	ZT 2	116-142	Panel 76 mm, lišty s perem 52 mm	4482	6776	4482	6706	7741	8118
ZN 3	ZT 3	142-182	Panel 142 mm, lišty s perem 32 mm	4776	7247	4776	7176	8271	8682
ZN 4	ZT 4	182-208	Panel 142 mm, lišty s perem 52 mm	4918	7447	4918	7412	8529	8953
ZN 5	ZT 5	208-248	Panel 208 mm, lišty s perem 32 mm	5271	7988	5271	7929	9165	9624
ZN 6	ZT 6	248-274	Panel 208 mm, lišty s perem 52 mm	5447	8294	5447	8188	9412	9906
ZN 7	ZT 7	274-314	Panel 274 mm, lišty s perem 32 mm	5941	9000	5941	8965	10365	10882
ZN 8	ZT 8	314-354	Panel 274 mm, lišty s perem 52 mm	6718	10200	6718	10141	11753	12329

PŘÍPLATKY

nestandardní výška tunelů (do 2300 mm)	+ 30%
dvoukřídlé tunely rozměr „100“+„100“	+ 50%
rozměr „110“+„110“	+ 70%
tunelová zárubeň systém DUO	+ 30%
„100“, „110“	+ 20%

CENA bez DPH

TABULKA PŘÍPLATKŮ pro zárubně RAL, NCS podle skupin barev

SKUPINA I	SKUPINA II	SKUPINA III	SKUPINA IV	SKUPINA V
+20%	+30%	+40%	+60%	+75%

*týká se lišt o šířce 80 mm ekologické akrylové barvy, odstíny vzorníku RAL a NCS (kromě metalických) – příplatek podle tabulky barev (str. 9)

TUNELOVÁ ZÁRUBEŇ ZN, ZN SYSTÉM DUO (netýká se DIN DUO)
(obložení stěny u posuvného nástěnného systému)
TUNELOVÁ ZÁRUBEŇ ZT SYSTÉM DIN
(obložení stěny bez použití dveří u zárubni DIN)

ŠÍŘKA									
jdnokřídlé dveře					dvoukřídlé dveře				
typ	S _d	S _o	S _{op}		typ	S _d	S _o	S _{op}	
„60“	650	670	746	786	„60“+„60“	1282	1305	1379	1419
„70“	750	770	846	886	„70“+„70“	1482	1505	1579	1619
„80“	850	870	946	986	„80“+„80“	1682	1705	1779	1819
„90“	950	970	1046	1086	„90“+„90“	1882	1905	1979	2019
„100“	1050	1070	1146	1186	„100“+„100“	2082	2105	2179	2219

VÝŠKA		H _d	H _o	H _{op}	H _{op} *
		1993	2005	2042	2062

* SYSTÉM DUO (netýká se DIN DUO)

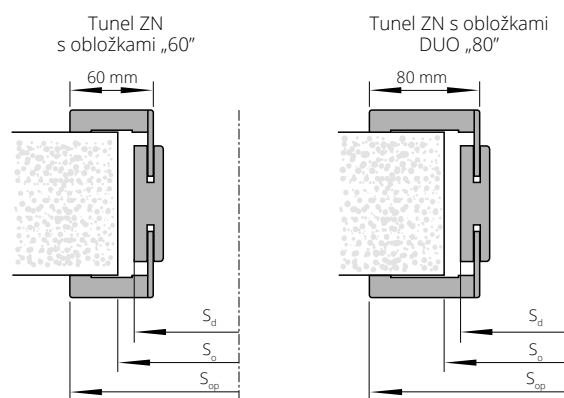

lišty o šířce 60 mm nejsou dostupné v natíraném provedení a povrchu ECO TOP

S_d – šířka na vnější straně zárubně
S_o – šířka montážního otvoru
S_{op} – šířka po vnější straně lišty

H_d – výška dveří na vnější straně zárubně
H_o – výška montážního otvoru
H_{op} – výška na vnější straně lišty

TUNELOVÁ ZÁRUBEŇ ZT SYSTÉM POL-SKONE (netýká se ZT DIN)
(obložení stěny bez použití dveří)

ŠÍŘKA				dvoukřídlé dveře			
typ	S _d	S _o	S _{op}	typ	S _d	S _o	S _{op}
„60“	650	670	746	„60“+„60“	1282	1305	1379
„70“	750	770	846	„60“+„70“	1382	1405	1479
„80“	850	870	946	„60“+„80“	1482	1505	1579
„90“	950	970	1046	„70“+„70“	1582	1605	1679
„100“	1050	1070	1146	„70“+„80“	1682	1705	1779
				„80“+„80“	1782	1805	1879
				„80“+„90“	1882	1905	1979
				„90“+„90“	2082	2105	2179
				„100“+„100“			

VÝŠKA	H _d	H _o	H _{op}
	2018	2030	2067

Dostupné pouze v barevném provedení přírodních dřív

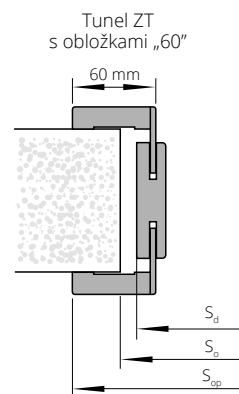

lišty o šířce 60 mm nejsou dostupné v natíraném provedení a povrchu ECO TOP

TUNELOVÁ ZÁRUBEŇ ZT SYSTÉM DIN DUO
(obložení stěny bez použití dveří)

ŠÍŘKA				dvoukřídlé dveře			
typ	S _o	S _d	S _{op}	typ	S _o	S _d	S _{op}
„60“	675	655	792	„60“+„60“	1290	1270	1407
„70“	775	755	892	„60“+„70“	1390	1370	1507
„80“	875	855	992	„60“+„80“	1490	1470	1607
„90“	975	955	1092	„70“+„70“	1590	1570	1707
				„70“+„80“	1690	1670	1807
				„80“+„80“	1790	1770	1907
				„80“+„90“	1890	1870	2007

VÝŠKA	H _o	H _d	H _{op}
	2020	2010	2078

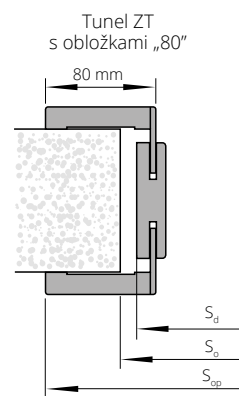

Tunel ZY ke dveřím SYSTEM DUO
(obložení stěny bez použití dveří)

ŠÍŘKA				dvoukřídlé dveře			
typ	S _d	S _o	S _{op}	typ	S _d	S _o	S _{op}
„60“	699	720	836	„60“+„60“	1326	1350	1463
„70“	799	820	936	„60“+„70“	1426	1450	1563
„80“	899	920	1036	„70“+„70“	1526	1550	1663
„90“	999	1020	1136	„70“+„80“	1626	1650	1763
				„80“+„80“	1726	1750	1863
				„80“+„90“	1826	1850	1963
				„90“+„90“	1926	1950	2063

VÝŠKA	H _d	H _o	H _{op}
	2085	2095	2154

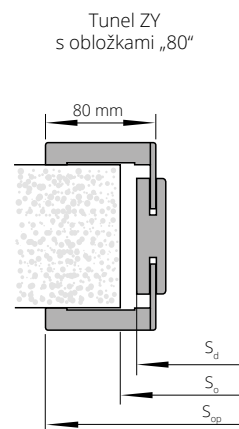

Tunel ZX ke dveřím PASSO, CALIPSO, SABIA, PRADO
(obložení stěny u posuvného nástěnného systému)

ŠÍŘKA				dvoukřídlé dveře			
typ	S _d	S _o	S _{op}	typ	S _d	S _o	S _{op}
„60“	633	655	770	„60“+„60“	1245	1265	1382
„70“	733	755	870	„60“+„70“	1345	1365	1482
„80“	833	855	970	„70“+„70“	1445	1465	1582
„90“	933	955	1070	„70“+„80“	1545	1565	1682
				„80“+„80“	1645	1665	1782
				„80“+„90“	1745	1765	1882
				„90“+„90“	1845	1865	1982

VÝŠKA	H _d	H _o	H _{op}
	2044	2055	2113

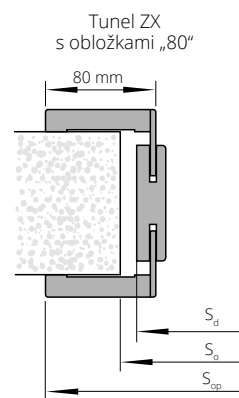

S_d – šířka na vnější straně zárubně
S_o – šířka montážního otvoru
S_{op} – šířka po vnější straně lišty

H_d – výška dveří na vnější straně zárubně
H_o – výška montážního otvoru
H_{op} – výška na vnější straně lišty

NADSVĚTLÍKY PRO ZÁRUBEŇ DIN/DIN DUO

FALCOVÝ SYSTÉM

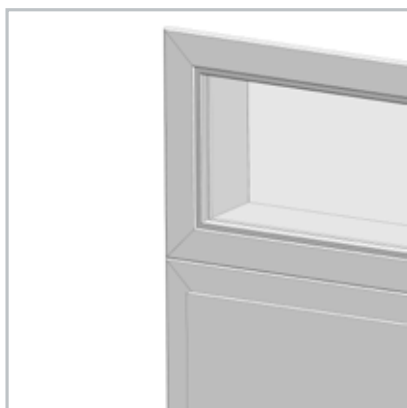

NADSVĚTLÍKY na profilu zárubně DIN
(cena 1 mb nadsvětlíku měřeného po vnějším obvodu nadsvětlíku)

		STŘÍKANÉ bílá 001*	ECO TOP	pro laminované	DÝHOVANÉ		
				HIGH TOP	SKUPINA A	SKUPINA B	SKUPINA C
				LAMISTONE CPL			
				SILKSTONE			
NP1A	75-85	2129	1376	1671	1859	2106	2224
NP1B	85-95	2129	1376	1671	1859	2106	2224
NP2	95-120	2294	1459	1753	1941	2247	2365
NP3	120-140	2447	1565	1918	2106	2424	2529
NP4	140-160	2553	1635	2000	2235	2588	2718
NP5	160-180	2659	1706	2141	2400	2753	2906
NP6	180-200	2882	1859	2259	2482	2871	3024
NP7	200-220	2976	1906	2376	2647	3035	3212
NP8	220-240	3141	2035	2471	2753	3176	3329
NP9	240-260	3282	2106	2612	2894	3353	3541
NP10	260-280	3459	2224	2718	3035	3482	3659
NP11	280-300	3600	2306	2859	3165	3624	3812

cena nadsvětlíku = cena 1 mb x 2 (A+B)+ cena 1 m² skla x A x B
volitelně použitý obložek 80 mm

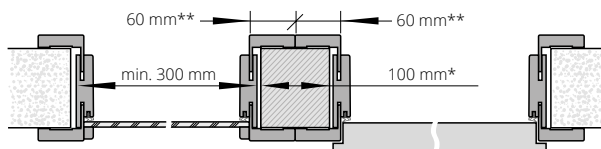
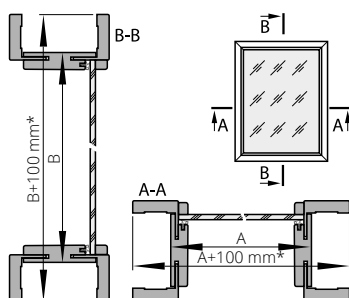

Maximální rozměry nadsvětlíků a světlíků jsou:
- nadsvětlíky SxH = 2190x700 mm
- světlíky SxH = 1000x2093 mm

* Při použití lišt o šířce 80 mm: 140 mm
** Při použití lišt o šířce 80 mm: 80 mm



NADSVĚTLÍKY na profilu zárubně DIN DUO
(cena 1 mb nadsvětlíku měřeného po vnějším obvodu nadsvětlíku)

		STŘÍKANÉ bílá 001*	ECO TOP	pro laminované	DÝHOVANÉ		
				HIGH TOP	SKUPINA A	SKUPINA B	SKUPINA C
				LAMISTONE CPL			
				SILKSTONE			
ND1	75-80	2176	1400	1694	1953	2247	2365
ND2	80-85	2176	1400	1706	1953	2247	2365
ND3	85-95	2271	1459	1753	2000	2306	2435
ND4	95-120	2353	1506	1788	2071	2376	2494
ND5	120-140	2482	1588	1953	2247	2541	2694
ND6	140-160	2612	1671	2047	2365	2753	2906
ND7	160-180	2729	1753	2200	2529	2918	3071
ND8	180-200	2953	1894	2306	2647	3059	3224
ND9	200-220	3035	1953	2435	2812	3235	3388
ND10	220-240	3235	2071	2529	2918	3376	3565
ND11	240-260	3365	2153	2671	3082	3565	3753
ND12	260-280	3506	2247	2776	3212	3694	3988
ND13	280-300	3671	2365	2906	3353	3812	4035

cena nadsvětlíku = cena 1 mb x 2 (A+B)+ cena 1 m² skla x A x B

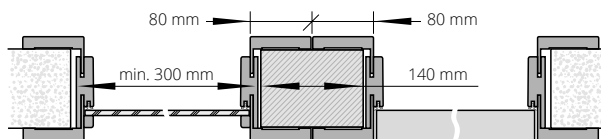
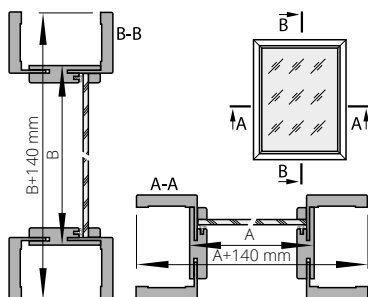

Maximální rozměry nadsvětlíků a světlíků jsou:
- nadsvětlíky SxH = 2207x700 mm
- světlíky SxH = 1000x2133 mm

DO NADSVĚTLÍKŮ SE DODÁVÁ SKLO TYP/VZOR:	cena 1 m ²
A. bezpečnostní sklo matné bílé 3.3.1, tloušťka 6,4 mm	3612
B. bezpečnostní sklo průhledné 3.3.1, tloušťka 6,4 mm	2471
C. tvrzené sklo matné bílé, tloušťka 6 mm	2424
D. tvrzené sklo průhledné, tloušťka 6 mm	1953

Obložení nadsvětlíků DIN/DIN DUO nelze zhotovit pod úhlem 90°.

Doporučený způsob spojení nadsvětlíků na profilu zárubně DIN/DIN DUO při použití montážních špalíků

*ekologické akrylové barvy, odstíny vzorníku RAL a NCS (kromě metalických) – příplatek podle tabulky barev (str. 9)



NADSVĚTLÍKY PRO PEVNOU ZÁRUBEŇ

NADSVĚTLÍKY na profilu pevné zárubně POL-SKONE (falcový systém) zárubně DUO (bezfalcový systém)
(cena 1 mb nadsvětlíku měřeného po vnějším obvodu nadsvětlíku)

pevná 92 mm	STŘÍKANÉ bílá 001*	pro laminované	DÝHOVANÉ			
		HIGH TOP	SKUPINA A	SKUPINA B	SKUPINA C	
		LAMISTONE CPL				
		SILKSTONE				
		2471	1953	2282	2659	2776

cena nadsvětlíku = cena 1mb x 2 (A+B)+ cena 1m² skla x A x B

FALCOVÝ SYSTÉM

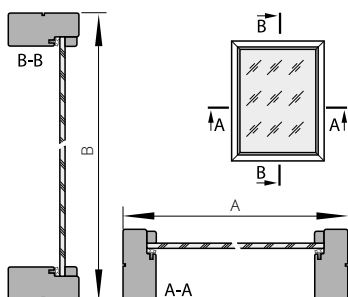

BEZFALCOVÝ SYSTÉM

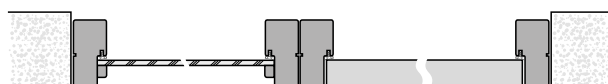
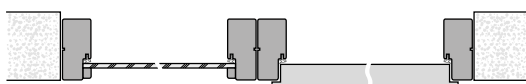
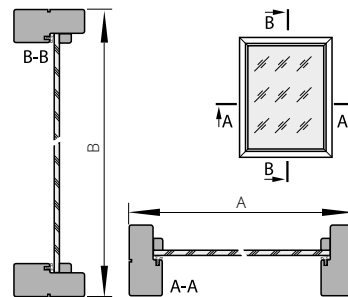

Doporučený způsob spojení nadsvětlíků na profilu pevné zárubně/pevné zárubně DUO

*ekologické akrylové barvy, odstíny vzorníku RAL a NCS (kromě metalických) – příplatek podle tabulky barev (str. 9)

PANELY K VNITŘNÍM DVEŘÍM SEMPRE

Rozšíření možné u modelu
SEMPRE, SEMPRE LUX (vzor W02, W03),
SEMPRE ONDA, SEMPRE ALU,
SEMPRE INSERTO, SEMPRE SENSE, SEMPRE
VERSE (vzor W03P).

CENA KŘÍDLA S BOČNÍM panelem = 2 X CENA KŘÍDLA

šířKA (falcový systém)		
typ	Ss s falcem	Sds
„40“+ „70“		448
„50“+ „70“	744	548
„60“+ „70“		648
„40“+ „80“		448
„50“+ „80“	844	548
„60“+ „80“		648
„40“+ „90“		448
„50“+ „90“	944	548
„60“+ „90“		648

šířKA (bezfalcový systém)		
typ	Ss	Sds
„40“+ „70“		412
„50“+ „70“	725	512
„60“+ „70“		612
„40“+ „80“		412
„50“+ „80“	825	512
„60“+ „80“		612
„40“+ „90“		412
„50“+ „90“	925	512
„60“+ „90“		612

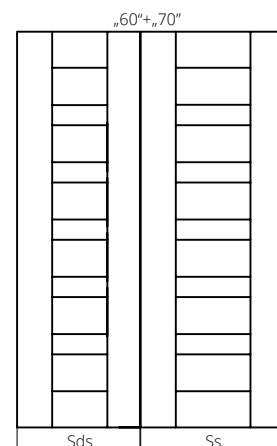
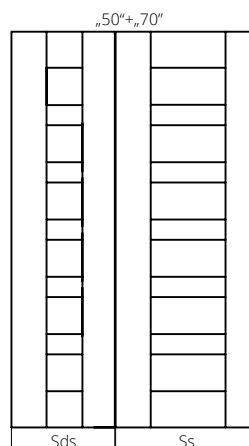
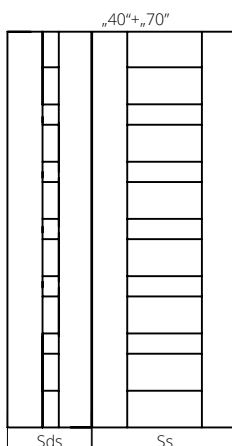

KULATÁ OKÉNKA



rozměr	S ₀	cena	barva
kulaté okénko 1 (Ø 240 mm, tloušťka 11, 18, 40 mm)	135 mm	2118	nerez
kulaté okénko 2 (Ø 320 mm, tloušťka 11, 18, 40 mm)	215 mm	2824	(matná)
kulaté okénko 3 (Ø 350 mm, tloušťka 11, 18, 40 mm)	235 mm	3294	sklo - lakomat
kulaté okénko 4 (Ø 400 mm, tloušťka 11, 18, 40 mm)	280 mm	3765	



rozměr	S ₀	cena	barva
kulaté okénko 1 (Ø 250 mm, tloušťka 35-45 mm)	180 mm	3200	nerez
kulaté okénko 2 (Ø 300 mm, tloušťka 35-45 mm)	225 mm	3729	(matná)
kulaté okénko 3 (Ø 350 mm, tloušťka 35-45 mm)	265 mm	4553	sklo - lakomat
kulaté okénko 4 (Ø 400 mm, tloušťka 35-45 mm)	295 mm	4847	



rozměr	S ₀	cena	barva
kulaté okénko 1 (Ø 250 mm, tloušťka 35-45 mm)	180 mm	3529	nerez
kulaté okénko 2 (Ø 300 mm, tloušťka 35-45 mm)	225 mm	4082	(matná)
kulaté okénko 3 (Ø 350 mm, tloušťka 35-45 mm)	265 mm	4706	sklo - lakomat
kulaté okénko 4 (Ø 400 mm, tloušťka 35-45 mm)	295 mm	5388	

MODELÝ DVEŘÍ	KULATÁ OKÉNKA POUZE U PLNÝCH VERZÍ	POZNÁMKY
CLASSIC	BMD, BMJ, BMN	
CLASSIC LUX, CLASSIC LUX DUO	BMD, BMJ, BMN	
DECO, HAPTIC	BMD, BMJ, BMN	
DECO LUX, DECO INVEST	BMD, BMJ, BMN	
ETIUDA vzor B0 ETIUDA LUX vzor B0	BMD, BMJ, BMN	
FORM	BMD	
IMPULS	(BMD, BMJ, BMN) ¹⁾	1) pouze ve verzi 01
INTERSOLID II ²⁾	BMD ¹⁾	1) kulaté okénko pouze v šířkách "70", "80", "90" 2) netýká se vzorů 10, 11
INTERSOLID, INTERSOLID SOFT	BMD ¹⁾	1) kulaté okénko pouze v šířkách "70", "80", "90"
MODERN, MODERN DUO	BMD ¹⁾	1) kulaté okénko pouze v šířkách "70", "80", "90"
CAMBIO, CAMBIO DUO	BMD, BMJ, BMN	
INTER-AMBER	BMD, BMJ, BMN	
SIMPLE, SIMPLE DUO	BMD, BMJ, BMN	

So - rozměry na vnitřní straně kulatého okénka

Matné sklo, bezpečnostní - ve standardním provedení (netýká se BMD)

Průhledné sklo - příplatek + 588 (netýká se BMJ).

Při použití kulatého okénka je nutné objednat dveře s plnou dřevotřískovou deskou.

HORNÍ LIŠTY

PRO ZÁRUBEŇ: SYSTEM DIN „60“, SYSTEM DIN „80“, SYSTEM POL-SKONE, SYSTEM DIN DUO, SYSTÉM DUO



horní lišta pro jednokřídlé dveře na jednu stranu

Horní lišta pro jednokřídlé dveře „60“-„90“ na jednu stranu (1 ks)

Povrch ECO TOP	1800
Povrchy HIGH TOP, LAMISTONE CPL, SILKSTONE	1906
Natíraná (RAL 9003)*	2365
DÝHY SKUPINA A, SKUPINA B, SKUPINA C	2118

PŘÍPLATKY

pro dvoukřídlé	+50%
horní lišta „100“, „110“	+20%

CENA
bez DPH

*ekologické akrylové barvy, odstíny vzorníku RAL a NCS (kromě metalických) - příplatek podle tabulky barev (str. 9)

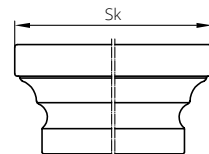

ROZMĚR KORUNKY	Rozměr korunky do zárubně DIN - standard český		Rozměr korunky do osuvného systému do zárubně standard český		Rozměr korunky do zárubně ZN, ZT SYSTEM DIN, ZN SYSTÉM DUO (neplatí pro DIN DUO) - standard český		Rozměr korunky do zárubně ZT SYSTEM DIN DUO - standard český		Rozměr korunky do zárubně ZY - standard český		Rozměr korunky do zárubně DIN DUO (ZD) - standard český		Rozměr korunky do zárubně ZZ (se základem v šířce 60mm) - standard český				
	se základem v šířce 60mm	se základem v šířce 80mm	se základem v šířce 60mm	se základem v šířce 80mm	se základem v šířce 60mm	se základem v šířce 80mm	se základem v šířce 60mm	se základem v šířce 80mm	se základem v šířce 60mm	se základem v šířce 80mm	Strana pantová rozsah D11-D16	Strana regulace rozsah D13-D16	Strana regulace rozsah D17-D12	Strana pantová rozsah ZZ1-ZZ17	Strana regulace rozsah ZZ4-ZZ11	Strana regulace rozsah ZZ1-ZZ3	
do jednokřídlých dveří	Celková šířka zárubně s korunkou Sk (mm)																
typ	827	867	822	862	824	864	824	869	913	913	903	869	875	865			
„60“	927	967	922	962	924	964	924	969	1013	1013	1003	969	975	965			
„70“	1027	1067	1022	1062	1024	1064	1024	1069	1113	1113	1103	1069	1075	1065			
„80“	1127	1167	1122	1162	1124	1164	1124	1169	1213	1213	1203	1169	1175	1165			
„90“	1227	1267	1222	1262	1224	1264	1224	1269	1313	1313	1303	1269	1275	1265			
„100“	-	-	-	-	1324	1364	1324	1369	-	1413	1403	1369	1375	1365			
„110“																	
do dvoukřídlých dveří	1477	1517	1468	1508	1456	1496	1456	1484	1540	1528	1518	1484	1510	1500			
„60“+„60“	1577	1617	-	-	1456	1496	1456	1556	1584	1640	1628	1618	1584	1610	1600		
„70“+„60“	1677	1717	1668	1708	1656	1696	1656	1684	1740	1728	1718	1684	1710	1700			
„70“+„70“	1677	1717	-	-	-	-	1656	1684	1740	1728	1718	1684	1710	1700			
„80“+„60“	1777	1817	-	-	-	-	1756	1784	1840	1828	1818	1784	1810	1800			
„80“+„70“	1777	1817	-	-	-	-	1756	1784	1840	1828	1818	1784	1810	1800			
„90“+„60“	1877	1917	1868	1908	1856	1896	1856	1884	1940	1928	1918	1884	1910	1900			
„80“+„80“	1877	1917	-	-	-	-	1856	1884	1940	1928	1918	1884	1910	1900			
„90“+„70“	1977	2017	-	-	-	-	1956	1984	2040	2028	2018	1984	2010	2000			
„90“+„80“	2077	2117	2068	2108	2056	2096	2056	2084	2140	2128	2118	2084	2110	2100			
„90“+„90“	2177	2217	-	-	-	-	2156	2184	2240	2228	2218	2184	2210	2200			
„90“+„100“	2277	2317	-	-	2256	2296	2256	2284	2340	2328	2318	2284	2310	2300			
„100“+„100“	celková výška zárubně s korunkou																
	2098	2098	2086	2086	2085	2085	2110	2101	2177	2122	2117	2101	2112	2107			

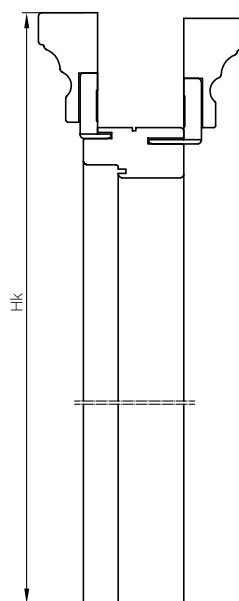

Sk - Šířka po vnější straně korunky
Hk - Výška po vnější straně korunky

MOŽNOSTI VENTILACE

	plastová pouzdra T1-T4, T10, T13-T15	plastová pouzdra T258-T297	plastová pouzdra 121-T147, T258, T292, T295	plastová pouzdra TK1-TK3	mosazná pouzdra T5-T7	pouzdra TN1-TN5	mosazná pouzdra TK5	plastová pouzdra T240-242	ventilační seřiznutí standard	ventilační seřiznutí FESTA	ventilační seřiznutí SEMPRES	ventilační seřiznutí ARCO	ventilační seřiznutí Fortimo	dvojitá ventilační spára	trojitá ventilační spára	plastová mřížka	mřížka z nerezové oceli	ochrana spodní části rámu proti vlhkosti*	POZNÁMKY
ARCO			X ²			X ²	X ²					X ¹							1) seřiznutí pouze u šířek „80“, „90“ 2) u šířky „60“ standardně 3 pouzdra
ARCO UNI						X ²	X ²					X ¹							1) seřiznutí pouze u šířek „80“, „90“ 2) u šířky „60“ standardně 3 pouzdra
INTER-AMBER	X		X	X	X	X	X		X					X		X	X	X	
IMPULS, NOSTRE, INVERNO, SONATA (W1, W2, W5, W7)	X	X		X	X	X	X	X	X					X		X	X	X	
SONATA (W4, W6)	X	X		X	X	X	X	X	X					X		X ¹	X ¹	X	1) ventilační mřížka pouze pro standardní výšku
IMPULS 13	X	X		X	X	X	X	X	X							X ¹	X ¹	X	1) ventilační mřížka pouze pro šířky „70“, „80“, „90“
ETIUDA B2, B3	X	X		X	X	X	X	X	X									X	
ETIUDA A01, B1	X	X		X	X	X	X	X	X ¹							X ¹	X ¹	X	1) pouze v šířkách „70“, „80“, „90“
ETIUDA B0, B4	X	X		X	X	X	X	X	X					X		X	X	X	
ETIUDA LUX B2, B3	X			X	X	X	X	X	X									X	
ESTATO B2, B3	X			X	X	X	X	X	X									X	
ETIUDA LUX A01, B1	X			X	X	X	X	X	X							X ¹	X ¹	X	1) pouze v šířkách „70“, „80“, „90“
ESTATO A01, B1	X			X	X	X	X	X	X					X		X	X	X	
ETIUDA LUX B0	X			X	X	X	X	X	X					X		X	X	X	
DECO, TRENDY	X	X		X	X	X	X	X	X					X		X	X	X	
FORM, INTERSOLID, INTERSOLID SOFT, INTERSOLID II	X			X	X	X	X	X	X					X		X ¹	X ¹	X	1) ventilační mřížka pouze ve standardní výšce
MODERN	X			X	X	X	X	X	X					X		X ¹	X ¹	X	1) ventilační mřížka pouze ve standardní výšce
DECO LUX, CAMBIO, VITTORIA-W, SIMPLE, CLASSIC, CLASSIC LUX, TIARA (W01, W02, W05, W07), SUBLIME	X			X	X	X	X	X	X					X		X	X	X	
FIORD, GRAF, TIARA (W03, W04, W06), VERTIGO, NORTE, VILANO	X			X	X	X	X	X	X					X		X ¹	X ¹	X	1) ventilační mřížka pouze pro standardní výšku
LUMEN									X ¹										1) seřiznutí je nabízeno pouze u vzorů I-IX
PASSO, PRADO						X	X		X										
SABIA, CALYPSO						X	X		X										
SKLADACÍ DUO	X	X	X	X	X	X	X												
SEMPRE LUX, SEMPRES Inserto, SEMPRES Sense, SEMPRES Verse ³ (dýchované)						X ²	X ²				X ¹				X ¹				1) pouze v šířkách „80“, „90“ 2) u šířky „60“ standardně 3 pouzdra 3) netýká se vzorů W05
SEMPRE, SEMPRES ALU, SEMPRES ONDA, SEMPRES VERSE ³ (Lamistone, Silkstone)		X ²				X ²	X ²	X		X ¹					X ¹				1) pouze v šířkách „80“, „90“ 2) u šířky „60“ standardně 3 pouzdra 3) netýká se vzorů W05
FORTIMO	X				X	X	X						X ¹		X ¹				1) seřiznutí pouze u šířek „80“, „90“
FORTIMO LUX					X	X	X						X ¹		X ¹				1) seřiznutí pouze u šířek „80“, „90“
ESTATO LUX A01	X			X	X	X	X								X ¹	X ¹	X		1) pouze v šířkách „70“, „80“, „90“
HAPTIC					X	X	X		X					X		X	X	X	

* týká se křidel SEMPRES v povrchové úpravě dle katalogu

Šířka dveří	Dveře s ventilačním seřiznutím		Dveře s ventilačními pouzdry		Dveře se dvěma řadami ventilačních pouzder		
	Celkový průřez ventilačních otvorů při zachování světlosti 10 mm [m ²]	Ke splnění požadavků nařízení je potřebná větší světlost mezi spodní hranou křídla a podlahou * [mm]	Celkový profil pouzdra a standardní světlé výšky 10 mm [m ²]	Ke splnění požadavků nařízení je potřebná větší světlost mezi spodní hranou křídla a podlahou * [mm]	Celkový profil pouzdra a standardní světlé výšky 10 mm [m ²]	Ke splnění požadavků nařízení je potřebná větší světlost mezi spodní hranou křídla a podlahou * [mm]	
FALCOVÉ	"60"	0,019	10**	0,009	25**	0,011	20**
	"70"	0,022	-	0,010	20**	0,012	15**
	"80"	0,026	-	0,011	15**	0,013	15**
	"90"	0,029	-	0,012	15**	0,014	10**
	"100"	0,033	-	0,013	10**	0,015	10**
DUO (BEZFALCOVÉ)	"110"	0,036	-	0,014	10**	0,016	10**
	"60"	0,016	15**	0,009	25**	0,011	20**
	"70"	0,020	5**	0,010	20**	0,012	15**
	"80"	0,024	-	0,011	15**	0,013	15**
	"90"	0,028	-	0,012	15**	0,014	10**
LUMEN	"100"	0,032	-	0,013	10**	0,015	10**
	"110"	0,036	-	0,014	10**	0,016	10**
	"60"	0,015	-	-	-	-	-
	"70"	0,019	-	-	-	-	-
	"80"	0,023	-	-	-	-	-
ARCO	"90"	0,027	-	-	-	-	-
	"60"	0,017	15**	-	-	-	-
	"70"	0,021	5**	0,010	20**	-	-
	"80"	0,026	-	0,011	15**	-	-
	"90"	0,030	-	0,012	15**	-	-
SEMPRES	"100"	0,034	-	0,013	10**	-	-
	"60"	0,014	15**	0,009	25**	-	-
	"70"	0,018	10**	0,010	20**	-	-
	"80"	0,023	-	0,011	15**	-	-
	"90"	0,027	-	0,012	15**	-	-
FORTIMO	"100"	0,032	-	0,014	10**	-	-
	"60"	0,016	15**	0,009	25**	-	-
	"70"	0,020	5**	0,010	20**	-	-
	"80"	0,024	-	0,011	15**	-	-
	"90"	0,028	-	0,012	15**	-	-

Standardní světlost mezi křídlem a podlahou je 10 mm

* Podle nařízení ministra infrastruktury ze dne 12. dubna 2002 o technických podmínkách, kterým musí odpovídat budovy a jejich umístění. (Sb. č. 75 z r. 2002, položka 690, ve znění pozdějších předpisů, Sb. č. 33 z r. 2003, položka 270, Sb. č. 109 z r. 2004, položka 1156) Kapitola 6, § 79. „Dveře do koupelny, umývárny a samostatného WC se musí otevírat směrem ven a musí mít, s výhradou § 75 odst. 2 alespoň 0,8 m a průchozí výšku zárubně 2 m a ve spodní části otvory s celkovým průřezem alespoň 0,022 m² pro přívod vzduchu“.

** je nutno zvětšit světlost o uvedenou hodnotu zkrácením křídla zespodu v případě, že jej lze zkrátit. Je-li křídlo zkráceno dodatečně mimo výrobní závod, pozbývá záruku.

Křídla, která nelze zkrátit:

- Etiuda, (Etiuda Lux) vzory A1-A3
- Sempres Verse vzor W05

Posuvná křídla z hlediska konstrukce (odstup od stěny/tunelu o cca 20mm) splňují požadavky nařízení bez nutnosti použít ventilační seřiznutí nebo ventilační pouzdra. Ventilační mřížky a panely z nerezové oceli s větrací plochou splňují požadavky nařízení.

MOŽNOSTI VENTILACE

VENTILACE*

DESKOVÁ KONSTRUKCE

ventilační spára v křídlech s deskovou konstrukcí z kolekce DUO

	A	B	C	D
„80“	844	704	525	825
„90“	944	804	625	925

ventilační seříznutí v bezalových křídlech z kolekce DUO – příplatek **588**

ventilační seříznutí – příplatek za dýhovaný povrch **588**
– příplatek za syntetický povrch a stříkané **353**

IMPULS W13

křídlo IMPULS W13 „80“ s ventilačním seříznutím – příplatek **353**

křídlo IMPULS W13 „90“ s ventilačním seříznutím – příplatek **353**

Světlost mezi křídlem a podlahou max 35 mm

Jedna nebo dvě řady ventilačních pouzder

Ventilační seříznutí

ARCO, ARCO UNI

křídlo ARCO, ARCO UNI „80“ s ventilačním seříznutím

křídlo ARCO, ARCO UNI „90“ s ventilačním seříznutím

VERTIGO, VILANO

křídlo VERTIGO, VILANO „80“ s ventilační spárou

křídlo VERTIGO, VILANO „90“ s ventilační spárou

SEMPRE/SEMPRE DUO

křídlo SEMPRE „80“ s ventilačním seříznutím

křídlo SEMPRE „90“ s ventilačním seříznutím

křídlo SEMPRE „80“ s ventilační spárou

křídlo SEMPRE „90“ s ventilační spárou

ventilační spára v křídlech z kolekce SEMPRE, INTERSOLID – příplatek **824**

ESTATO, ESTATO LUX, ETIUDA, ETIUDA LUX „80“ (verze A01-A03)

falcové provedení

verze A01

verze A02

verze A03

ventilačním seříznutím – příplatek **1176**

bezalcové provedení

verze A01

verze A02

verze A03

Standardní světlost mezi křídlem a podlahou je 10 mm

* Podle nařízení ministra infrastruktury ze dne 12. dubna 2002 o technických podmínkách, kterým musí odpovídat budovy a jejich umístění. (Sb. č. 75 z r. 2002, položka 690, ve znění pozdějších předpisů, Sb. č. 33 z r. 2003, položka 270, Sb. č. 109 z r. 2004, položka 1156) Kapitola 6, § 79. „Dveře do koupelny, umývárny a samostatného WC se musí otevírat směrem ven a musí mít, s výhradou § 75 odst. 2 alespoň 0,8 m a průchozí výšku záručně 2 m a ve spodní části otvory s celkovým průřezem alespoň 0,022 m² pro přívod vzduchu“.

** je nutno zvětšit světlost o uvedenou hodnotu zkrácením křídla zespodu v případě, že jej lze zkrátit.

Křídla, která nelze zkrátit: Etiuda, (Etiuda Lux) vzory A1-A3; Sempre Verse vzory W05-W08

Posuvná křídla z hlediska konstrukce (odstup od stěny/tunelu o cca 20 mm) splňují požadavky nařízení bez nutnosti použít ventilační seříznutí nebo ventilační pouzdra.

MOŽNOSTI VENTILACE

VENTILAČNÍ POUZDRA (sada 4 ks)



VENTILAČNÍ POUZDRA z plastu (sada 4 ks)

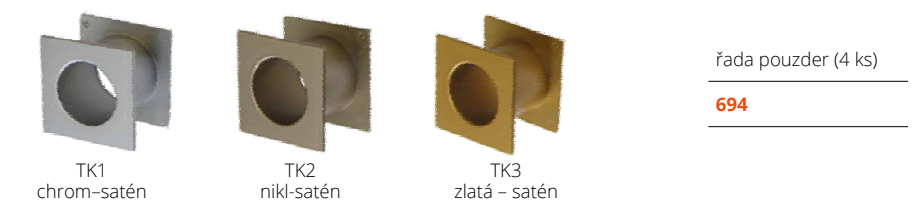

VENTILAČNÍ POUZDRA z plastu (sada 4 ks) – barevně přizpůsobená dveřnímu křídlu



MOŽNOSTI VENTILACE

PANEL S VĚTRACÍ PLOCHOU



příplatek „70“	2659
příplatek „80“	2882
příplatek „90“, „90“ Plus	3047
příplatek „100“	3282
příplatek „110“	3518

VENTILAČNÍ MŘÍŽKY*

ROZMĚR VYFRÉZOVANÉHO OTVORU PRO PVC MŘÍŽKU JE 422X80 MM

z plastu / cena za pár



bílá 176



hnědá 176



běžová 176



šedá 176

Volitelně lze objednat mřížky a panely z nerezové oceli.
Plocha otvorů pro přívod vzduchu přesahuje 0,022 m².

z nerezové oceli



H17 připevnění na západky 1518
odolná proti kyselinám připevnění
na západky 1988

* Podle nařízení ministra infrastruktury ze dne 12. dubna 2002 o technických podmínkách, kterým musí odpovídat budovy a jejich umístění. (Sb. č. 75 z r. 2002, položka 690, ve znění pozdějších předpisů, Sb. č. 33 z r. 2003, položka 270, Sb. č. 109 z r. 2004, položka 1156) Kapitola 6, § 79. „Dveře do koupelny, umývárny a samostatného WC se musí otevírat směrem ven a musí mít, s výhradou § 75 odst. 2 alespoň 0,8 m a průchozí výšku zárubně 2 m a ve spodní části otvory s celkovým průřezem alespoň 0,022 m² pro přívod vzduchu“.

OCHRANNÉ PRVKY Z NEREZOVÉ OCELI

O TLOUŠŤCE 0.6 MM KŘÍDLA A ZÁRUBNĚ

Ochranné prvky svislých hran křídla lze použít u křidel o tloušťce 40 mm s vrchní vrstvou LAMISTONE, SILKSTONE, CPL 0,2; CPL 0,5; CPL 0,7 nebo u NATÍRANÝCH a DÝHOVANÝCH křidel.

Ochranné prvky hran lze použít u pevné dřevěné zárubně a nastavitelné dřevěné zárubně ZZ s povrchovou vrstvou LAMISTONE, SILKSTONE, CPL 0,15 nebo a DÝHOVANÝCH zárubní. Ochranné prvky adaptované pro závěs Typ K.

TYP OCHRANNÉHO PRVKU

(svislý ochranný prvek strany se zámkem a a svislý ochranný prvek strany se závěsy)

Příplatek ke katalogové ceně křídla nebo zárubně

Sada ochranných prvků pro křídlo o tloušťce 40 mm 4647

Sada ochranných prvků pro pevnou zárubeň 4412

Sada ochranných prvků pro nastavitelnou zárubeň 4412

U kyvných dveří se ochrana hrany křídla používá na straně opačné k závěsům.



PŘÍSLUŠENSTVÍ

ZÁVĚSY PRO VNITŘNÍ DVEŘE

falcový systém

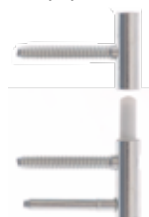

čepový závěs šroubovací typ Z

falcový systém



čepový šroubovaný závěs typ D

falcový systém



čepový šroubovaný závěs typ C

falcový systém



čepový šroubovaný závěs typ E

falcový systém



čepový závěs typ O pro kovovou zárubeň

falcový systém



závěs s funkcí dovírání (pevná nebo jednostranně nastavitelná zárubeň)

bezfalcový systém



nastavitelný krytý závěs DUO stříbrný

bezfalcový systém



nastavitelný krytý závěs DUO bílá

bezfalcový systém



pant nastavitelný krytý DUO černý (kolekce BLACK)

ZÁMKY



falcové



bezfalcové

KRYTÝ NA ZÁVĚSY TYP I – pouze pro dveře v PL normě (sada 2 ks na jeden závěs)



barvy:
zlatá, zlatá – satén, chrom, chrom–matný, patina

118

Kryty typu I se používají na závěsy typu C. Sada krytů na jeden závěs se skládá ze dvou stejných krytů.

KRYTÝ NA ZÁVĚSY TYP II – pouze pro dveře v PL normě (1 sada na jeden závěs)

1 sada - 2 ks



barvy:
hnědá, zlatá, zlatá – satén, chrom, chrom–matný, patina, bílá

94

Kryty typu II se používají u závěsů typu D. Sada krytů pro jeden závěs se skládá z krátkého krytu (horní část) a delšího krytu (spodní část).

DVEŘNÍ ZAVÍRAČ



dveřní zavírač

barevné provedení:
stříbrné, bílá, hnědá

cena od
2118



asistent otevírání

37165



klesající těsnění
padací těsnění

1529

volný prodej
(k samostatnému seřiznutí)

2118

namontovaný
ve dveřích

DVEŘNÍ DORAZY



TYP 2 (PODLAHOVÝ)

mosaz, nikel,
chrom, hnědá

294



TYP 5 (PODLAHOVÝ)

mosaz, nikel,
chrom, hnědá

294

U křídla je vyžadováno zesílení pod dveřní zavírač a také zesílení pod lištou zárubně.

Možnost použití pouze v křídle s min. tloušťkou 40 mm (spodní rám).

PŘÍSLUŠENSTVÍ

HÁKOVÝ ZÁMEK pro posuvné dveře



zámek WK
chrom, chrom-satén, zlatá, zlatá-matná, patina
1412



zámek WC
chrom, chrom-satén, zlatá, zlatá-matná, patina
1412

ÚCHYTY pro posuvné dveře



U1 zlatá
U2 zlatá -matná
U3 chrom
U4 chrom -satén
U5 patina

zlatá, zlatá-matná, chrom, chrom-satén, patina
1165



matný nikel

Úchyt ENTERO

Úchyt	2800
Úchyt WC	3788



nerez

Úchyt ENTERO II

Úchyt	1777
Úchyt WC	3424



matný nikel

Úchyt MAYA

(vločka 26,5 x 26,5 - **1176**)

Úchyt	3518
-------	-------------

Úchyt WK, WB	3518
--------------	-------------

Úchyt WC	4529
----------	-------------

WK – pro klíč, WB – pro vložku,
WC – pro koupelňový knoflík

ÚCHYTY pro skládací dveře (standardně v ceně křídla) z plastu



bílá
béžová
hnědá
šedá

ÚCHYTY pro skládací dveře (volba) mosazná



chrom
chrom-satén

chrom-satén, chrom	1518
--------------------	-------------

KLIKY PRO VNITŘNÍ DVEŘE

ARCO



dělený štítek

barva	kartáčovaný nikel, antická mosaz
klika	471
WK, WB	200
WC	282

ARCUS



dělený štítek

barva	nikel satén	kartáčovaný nikel
klika	824	824
WK, WB	306	318
WC	388	400

MENSA

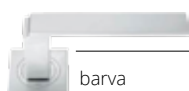

dělený štítek

barva	chrom	saténový chrom
klika	941	882
WK	282	306
WB	271	306
WC	376	388

VERSA



dělený štítek

barva	saténový chrom	kartáčovaný nikel	nikel satén
klika	835	800	835
WK, WB	306	318	306
WC	388	400	388

CRUX



dělený štítek

barva	nikel satén, saténový chrom
klika	776
WK, WB	259
WC	388

ENCKE



dělený štítek

barva	nikel satén	kartáčovaný nikel
klika	682	694
rozeta WK, WB	329	341
rozeta WC	412	424

PASSO



dělený štítek

barva	matný nikel	chrom matný
klika	788	788
rozeta WK, WB	282	282
rozeta WC	353	435

AGOSTO



dělený štítek

barva	nerezová ocel
klika	600
rozeta WK, WB	212
rozeta WC	412

MAGGIO



dělený štítek

barva	nikel
klika	694
WK	306
WC	329

TOPAZ



dělený štítek

barva	nerezová ocel
klika	494
rozeta WK, WB	200
rozeta WC	424

LINEA

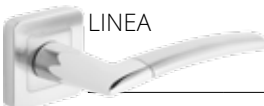

dělený štítek

barva	kartáčovaný nikel, grafit chrom, leštěný chrom
klika	706
WK, WB	259
WC	388

BOLD

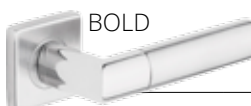

dělený štítek

barva	nerezová ocel
klika	788
rozeta WK, WB	200
rozeta WC	424



APRILE

dělený štítek

barva	leštěný chrom, kartáčovaný chrom, kartáčovaný nikl, titan
klika	1847
rozeta WK, WB	482
rozeta WC	918



IMAGE-O INOX

dělený štítek

barva	nerezová ocel
klika	929
rozeta WK, WB	435
rozeta WC	965



VERANO

dělený štítek

barva	leštěný chrom, kartáčovaný nikl	kartáčovaný chrom	černá, bílá
klika	1071	1176	1176
rozeta WK, WB	482	482	518
rozeta WC	918	918	1012



AUTUNNO

dělený štítek

kolor	leštěný chrom, kartáčovaný nikl	kartáčovaný chrom
klamka	1776	1776
rozeta WK	553	553
rozeta WB	506	518
rozeta WC	1059	1059



INVERNO

dělený štítek

barva	kartáčovaný nikl	kartáčovaný chrom	černá, titan	leštěný chrom
klika	2824	2824	2824	3176
rozeta WK	553	553	506	553
rozeta WB	506	518	506	506
rozeta WC	1059	1059	965	1059



SEMPRE

dělený štítek

barva	nikl
klika	1012
rozeta WK, WB	282
rozeta WC	353



ESTATE

dělený štítek

barva	leštěný chrom, kartáčovaný chrom, titan, kartáčovaný nikl
klika	1894
rozeta WK, WB	588
rozeta WC	1188



LATINO

dělený štítek

barva	nerezová ocel
klika + rozeta WK	1247
klika + rozeta WB	1247
klika + rozeta WC	1788



GRAVI

dělený štítek

barva	nikl
klika	929
rozeta WK, WB	282
rozeta WC	353



TWIST

dělený štítek

barva	nerezová ocel
klika	1118
rozeta WK, WB	353
rozeta WC	459



EXIMUS

dělený štítek

barva	chrom/černá chrom/bílá	chrom satén/černá chrom satén/bílá
klika	906	871
rozeta WK, WB	282	235
rozeta WC	412	388



UNICO

dělený štítek

barva	grafit struktur, matná černá	matná bílá
klika	588	612
rozeta WK, WB	224	224
rozeta WC	341	341



PRIMAVERA

dělený štítek

barva	kartáčovaný chrom	černá
klika	2824	2824
rozeta WK	600	882
rozeta WB	506	-
rozeta WC	1188	1059

klika připravená pro montáž výplně - možnost objednat výplň v barvě dveří



LATON

dělený štítek

barva	nerezová ocel
klika	835
rozeta WK, WB	212
rozeta WC	365



HALLEY

dělený štítek

barva	chrom/kartáčovaný nikel, antická mosaz
klika	553
rozeta WK, WB	235
rozeta WC	329



HIGRO

dělený štítek

barva	nerezová ocel
klika + rozeta WK	1059
klika + rozeta WB	1165
klika + rozeta WC	1400



NIQUEL

dělený štítek

barva	nerezová ocel
klika	412
rozeta WK, WB	212
rozeta WC	365



PATINA

dělený štítek

barva	nerezová ocel
klika	835
rozeta WK, WB	212
rozeta WC	365



SATEN

dělený štítek

barva	nerezová ocel
klika	694
rozeta WK, WB	212
rozeta WC	365



HEAVY FIT

dělený štítek

barva	chrom, chrom matný	antracit
klika	2212	2271
rozeta WK, WB	482	541
rozeta WC	729	788



ZOE FIT

dělený štítek

barva	chrom, chrom matný	černá
klika	1753	1824
rozeta WK, WB	482	541
rozeta WC	729	788



LUNARIA

dělený štítek

barva	leštěný chrom, kartáčovaný chrom, kartáčovaný nikel, černá
klika	2518
rozeta WK, WB	565
rozeta WC	1082



ORCHIDE

dělený štítek

barva	leštěný chrom, kartáčovaný chrom, kartáčovaný nikel, černá
klika	3024
rozeta WK, WB	541
rozeta WC	1047



TRITTON

podélný štítek 72 mm

barva	matný nikel, patina
klika WK, WB	400
klika WC	471

určená pro dveře s falcem



GALE (levá, pravá)

podélný štítek 72 mm

barva	chrom, kartáčovaný nikel, antická mosaz
klika WK, WB	541
klika WC	600

určená pro dveře s falcem

Vložky ke dveřím

Lp.	rozměr vložky	výrobce	Vnitřní dveře						
			falcové jednokřídlé, Typ A, Typ B	falcové dvoukřídlé	bezfalcové jednokřídlé, Typ A, Typ B	bezfalcové dvoukřídlé	bezfalcové dvoukřídlé Typ A, Typ B	HARMONY	Lumen
1	30x35	LOB	x	x		x			
2	30x30	LOB			x				x
3	30x40	LOB					x		
4	9x30	LOB						x	



dveře CERBER PLUS, vzor 00, pevná dřevěná zárubeň

CERBER PLUS

od **11365**
cena dveří **bez DPH**

Dveře se dřevěnou nebo kovovou zárubeň. Křídlo je zhotoveno z dřevěného rámu obloženého dvěma HDF deskami. Výplň tvoří děrovaná deska, volitelně plná deska nebo speciální konstrukce POL-SKONE (verze 37 dB). Jmenovitá tloušťka křídla je 46 mm.

vzduchová neprůzvučnost:

CERBER PLUS: třída D1 - 25, D2 - 25, třída Rw=27 dB
CERBER PLUS 37dB: třída D1 - 35, D2 - 30, třída Rw=37 dB
 (dveře s dřevěným prahem)
třída D1 - 30, D2 - 30, třída Rw=37 dB
 (dveře s klesajícím těsněním)
3. třída mechanické odolnosti



klika



horní rozeta



závěs



dubový práh



dveře CERBER PLUS, vzor 00, pevná dřevěná zárubeň

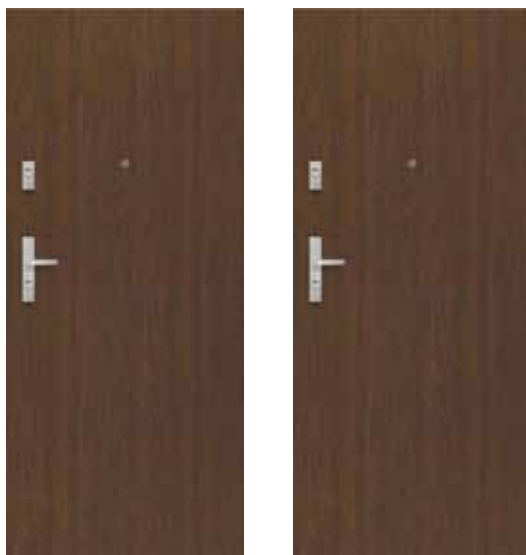

VERZE	plně 00		verze 37 dB 00	
	s pevnou dřevěnou zárubní	s pevnou kovovou zárubní	s pevnou dřevěnou zárubní	s pevnou kovovou zárubní
ECO TOP	11365	12541	14471	15647
HIGH TOP, SILKSTONE, LAMISTONE	12000	13176	15882	17059
LAMINAT CPL 0,2 mm	13176	14353	17059	18235
SKUPINA A	14471	15647	18176	19353
SKUPINA B	15706	16882	19412	20588
SKUPINA C	16471	17647	20353	21529

vzor A1 vzor A2 vzor A3

CERBER ALU dostupné v povrchové úpravě LAMISTONE, SILKSTONE, dýhované (výroba v jiné povrchové úpravě je možná v případě investičních nabídek a po konzultaci s obchodním oddělením).

BAREVNÉ PŘÍPLATEK



*dostupné po konzultaci s obchodním oddělením (za příplatek)

ZÁRUBNĚ



ZÁRUBEŇ DŘEVĚNÁ PEVNÁ A NASTAVITELNÁ ŠÍŘKA

typ	S ₀	S _d	S _s	S _{op1}	S _{op2}
„855“	875	855	778	948	958
„80“	915	895	818	988	998
„90“	1015	995	918	1088	1098
„100“	1115	1095	1018	1188	1198

VÝŠKA	H _d	H _s	H _o	H _{op1}	H _{op2}
	2017	1970	2030	2064	2069

ZÁRUBEŇ KOVOVÁ PEVNÁ ŠÍŘKA

typ	S ₀	S _d	S _s	S _c
„80“	881	871	818	897
„90“	981	971	918	997
„100“	1081	1071	1018	1097

VÝŠKA	H _d	H _s	H _o	H _c
	2005	1970	2010	2018

VYBAVENÍ

STANDARDNÍ
dřevěná zárubeň natíraná bílá (RAL 9003) nebo grafit (RAL 7024), dýhovaná nebo potažená fólií či laminátem CPL 0,15 mm v odstínu dle barvy křídla
pevná kovová zárubeň, vyrobená z plechu o tloušťce 1,5 mm, s práškovým nátěrem v bílé (RAL 9003), šedé (RAL7047), grafit (RAL 7024) hnědé (RAL 8014) nebo béžové (RAL 1001) barvě
čepové šroubované nastavitelné závěsy „80“-, „100“ – 3 ks
nezávislé čepy proti vysazení – 2 ks
zadlabané zámky (rozteč 72 mm) se třemi čepy na cylindrickou vložku (bez vložek) – 2 ks, rozteč kliky 72 mm
dubový práh vysoký 20 mm
stříbrné kukátko
ROZMĚRY
standardní: dveře se dřevěnou zárubní: 895x2017 mm, 995x2017 mm, 1095x2017 mm dveře s kovovou zárubní: 897x2018 mm, 997x2018 mm, 1097x2018 mm konstrukce umožňuje zkrácení dveří do 50 mm

DOPLŇKOVÉ (za příplatek)	
povrch SILKSTONE CPL	2647
dřevěná zárubeň nastavitelná s rozšiřujícími panely rohovými lištami a maskovací lištou	str. 151
nátěr kovové zárubně v barvách ze vzorníku RAL nebo NCS	po konzultaci s obchodním oddělením
padací těsnění (bez prahu)	2118
závěsy s funkcí dovírání – pouze dřevěná zárubeň	776
hliníkové lišty pro dveře CERBER PLUS VZOR A1, A2, A3	1165
výplň z plně dřevotřískové desky (vhodné použít 3 panty na křídle)	1353
dveře ve výšce (H _d) 1950, 2000 mm (se dřevěnou zárubní)	10%
kryty na závěsy	
bílá/hnědá	118
chrom/nikl matný	294
zlatá matný	471
práh z nerezové oceli ke kovové zárubni (1 ks)	1353



dveře B-30, vzor W0, pevná kovová zárubeň

B-30

s pevnou kovovou zárubní HSE

• cena je stanovena dle individuální kalkulace

Certifikát výrobku 204-C5-2017-010-038688

Certifikát výrobku SK01-ZVS-0355

Vnitřní vchodové dveře z chodeb nebo schodišť např. do bytů v bytových domech nebo do místností ve veřejných budovách. Křídlo je zhotoveno z dřevěného rámu obloženého dvěma HDF deskami. Výplň tvoří speciální konstrukce POL-SKONE. Tloušťka křídla je 56 mm.

Odolnost proti ohni EI₂₃₀
odolnosti proti vloupání: třída RC3
vzduchová neprůzvučnost: Rw= 32 dB
mechanické odolnosti: třída 4
mechanické trvanlivost: třída C4



lištový zámek



dveře B-30, vzor W0, pevná dřevěná zárubeň (viz str.146-147)



VERZE WO

BAREVNÉ PROVEDENÍ



*dostupné po konzultaci s obchodním oddělením (za příplatek)

ZÁRUBŇ

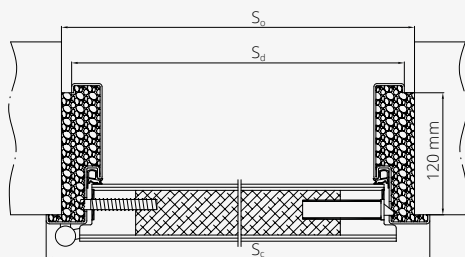

ŠÍŘKA

typ	S _c	S _d	S _o
„80“	914	864	885
„90“	1014	964	985
„100“	1114	1064	1085

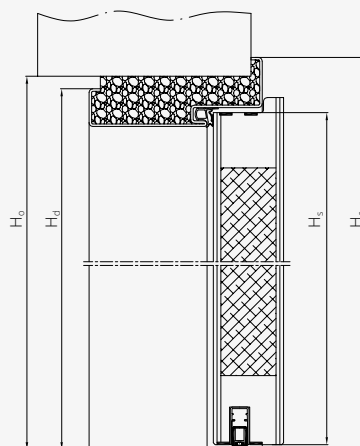

VÝŠKA

H _c	H _d	H _o	H _s
2020	1995	2005	1972
2070	2045	2055	2022
2170	2145	2155	2122

S_d – šířka na vnější straně zárubně
 S_o – šířka montážního otvoru
 S_c – celková šířka zárubně
 H_d – výška dveří na vnější straně zárubně
 H_o – výška montážního otvoru
 H_{op} – výška na vnější straně lišty
 H_c – celková výška zárubně

VYBAVENÍ

STANDARDNÍ

ocelová zárubeň na zazdění vyrobená z plechu o tloušťce 2 mm v základním nátěru pro dodatečné natření

lišťový zámek (rozteč 72 mm) se čtyřbodovým zamykáním

nastavitelné čepové závěsy 3D – 3 ks

trny proti vysazení – 5 ks

padací těsnění

sada vložek třídy 6

kování: klika – koule GARDA s horní rozetou, saténový chrom

ROZMĚRY

standard:

914x2020 mm, 1014x2020 mm, 1114 x 2020 mm
 (výška křídla 1972 mm)

volitelné:

914x2070 mm; 1014x2070 mm; 1114x2070 mm (výška křídla 2022 mm)
 914x2170 mm; 1014x2170 mm; 1114x2170 mm (výška křídla 2122 mm)

DOPLŇKOVÉ (za příplatek)

povrch SILKSTONE CPL

2647

kukátko

576

dubový práh

529

klika a rozeta GARDA

str. 150

samozávěrač s horní montáží GEZE TS 2000

POZOR! Aby byly splněny podmínky odolnosti proti ohni, je potřeba použít dveřní zavírač splňující požadavky normy PN-EN 1154:1999/ A1:2004/AC :2010 a dveřní kliky splňující požadavky normy PN-EN 1906:2012. Aby dveře splnily parametry odolnosti proti vloupání, musí dveřní kliky splňovat požadavky alespoň 3. třídy odolnosti proti vloupání a bubínkové vložky min. 4. třídy odolnosti související s klíčem a min. 1. třídy odolnosti proti útoku podle normy PN-EN 1303:2007+AC:2008.



dveře B-30, vzor W0, pevná dřevěná zárubeň

B-30 s pevnou dřevěnou zárubeňí

od **19412**
cena dveří **bez DPH**

Vnitřní vchodové dveře z chodeb nebo schodišť např. do bytů v bytových domech nebo do místností ve veřejných budovách. Křídlo je zhotoveno z dřevěného rámu obloženého dvěma HDF deskami. Výplň tvoří speciální konstrukce POL-SKONE. Tloušťka křídla je 56 mm.

odolnosti proti vloupání třída RC3
kouřotěsnost: **třída Sa, S₂₀₀**
odolnost proti ohni: **třída EI_{2,30}**
vzduchová neprůzvučnost – **D1-35, D2-35, Rw=37 dB**
4 třída mechanické odolnosti



klika



horní rozeta



závěs



čepý proti vysazení



dveře B-30, vzor W0, pevná dřevěná zárubeň



VERZE W0

B-30	ECO TOP	HIGH TOP	LAMINOVANÉ CPL 0,2 mm	DÝHOVANÉ		
	LAMISTONE CPL	SILKSTONE		SKUPINA A	SKUPINA B	SKUPINA C
		19412	20588	21765	23412	24588

BAREVNÉ PROVEDENÍ



*dostupné po konzultaci s obchodním oddělením (za příplatek)

ZÁRUBĚ

Standard: borovicová zárubeň pevná

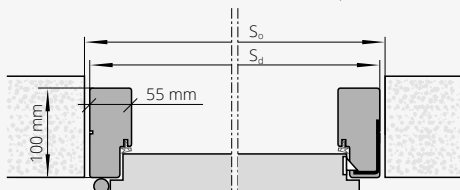

Volitelně: jednostranně nastavitelná zárubeň

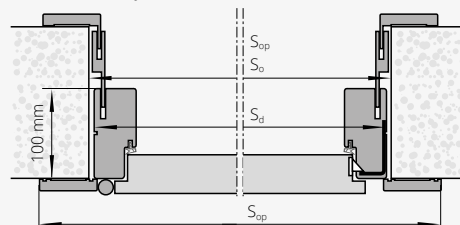

Velikost dveří (mm)	S _d (mm)	S _o (mm)	S _{op} (mm)	H _{op} (mm)	H _d (mm)	H _o (mm)
1032x 2075	1032	1050	1143	2130	2075	2090
1012 x 2075	1012	1040	1123	2130	2075	2090
1012 x 2000	1012	1040	1123	2055	2000	2015
1012 x 1950	1012	1040	1123	2005	1950	1965
980 x 2075	980	1010	1091	2130	2075	2090
980 x 2000	980	1010	1091	2055	2000	2015
980 x 1950	980	1010	1091	2005	1950	1965
880 x 2075	880	910	991	2130	2075	2090
880 x 2000	880	910	991	2055	2000	2015
880 x 1950	880	910	991	2005	1950	1965

S_d – šířka na vnější straně zárubně
S_o – šířka montážního otvoru
S_{op} – šířka po vnější straně lišty
H_d – výška dveří na vnější straně zárubně
H_o – výška montážního otvoru
H_{op} – výška na vnější straně lišty

VYBAVENÍ

STANDARDNÍ
borovicová zárubeň pevná
B-30: vyfrézovaný otvor pro kliku GARDA
lišťový zámek zadlabaný se čtyřbodovým uzamykáním, rozteč 72 mm, stříbrná barva
závěsy čepové šroubované nastavitelné („80“:„90“ – 3 ks, „100“ – 4 ks)
čepy proti vysazení – 5 ks
dubový práh vysoký 20 mm

ROZMĚRY
standard: 1012 x 2075 mm
volitelně: 880x1950 mm; 880x2000 mm; 880x2075 mm; 980x1950 mm; 980x2000 mm; 980x2075 mm; 1012x1950 mm; 1012x2000 mm
šířka 90 Plus - 1032x2075 mm (umožňuje dosáhnout světlé šířky průchodu min.900 mm při otevření křídla pod úhlem 90°)

DOPLŇKOVÉ (za příplatek)	
povrch SILKSTONE CPL	2647
nastavitelná zárubeň	str. 151
rozeta GARDA	729
klika GARDA třídy 3	1835
vložky třídy 6	1353
kukátko	576
velikost 1112 x 2175 mm	+10%

POZOR! Aby byly splněny podmínky odolnosti proti ohni, je potřeba použít dveřní zavírač splňující požadavky normy PN-EN 1154:1999/A1:2004/AC :2010 a dveřní kliky splňující požadavky normy PN-EN 1906:2012. Aby dveře splnily parametry odolnosti proti vloupání, musí dveřní kliky splňovat požadavky alespoň 3. třídy odolnosti proti vloupání a bubínkové vložky min. 4. třídy odolnosti související s klíčem a min. 1. třídy odolnosti proti útoku podle normy PN-EN 1303:2007+AC:2008.

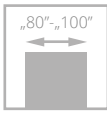

třída IV



RC3

od **19412**
cena dveří **bez DPH**

Vnitřní vchodové dveře z chodeb nebo schodišť např. do bytů v bytových domech nebo do místností ve veřejných budovách. Křídlo je zhotoveno z dřevěného rámu obloženého dvěma HDF deskami. Výplň tvoří speciální konstrukce POL-SKONE. Tloušťka křídla 50 mm.

odolnost proti vloupání: třída RC3
vzduchová neprůzvučnost: D1-30, D2-30, Rw=32 dB
4 třída mechanické odolnosti



klika



horní rozeta



závěs



kovová zárubeň

dveře RC3, vzor W0, pevná dřevěná zárubeň



dveře RC3, vzor W0, pevná dřevěná zárubeň



VERZE W0

	ECOTOP	HIGH TOP	LAMINOVANÉ CPL 0,2 mm	DÝHOVANÉ		
		LAMISTONE CPL		SKUPINA A	SKUPINA B	SKUPINA C
Dveře RC3 s kovovou zárubní	19412	20588	21765	23412	24588	25765

BAREVNÉ PROVEDENÍ

ECO TOP	HIGH TOP	LAMISTONE CPL	SILKSTONE	SILKSTONE CPL	
LAMINOVANÉ CPL 0,2 mm	LAMINOVANÉ CPL 0,5 mm*	LAMINOVANÉ HPL*	DÝHOVANÉ SKUPINA A	DÝHOVANÉ SKUPINA B	DÝHOVANÉ SKUPINA C

*dostupné po konzultaci s obchodním oddělením (za příplatek)



práh z nerezové oceli

ZÁRUBNĚ



pevná kovová RC3

VYBAVENÍ

STANDARDNÍ	DOPLŇKOVÉ (za příplatek)
dubový práh vysoký 20 mm	povrch SILKSTONE CPL 2647
lišťový zámek zadlabaný se čtyřbodovou zástrčkou (2 trny, 2 háky), rozteč 92 mm, stříbrná barva	rozeta GARDA 729
čepové závěsy, nastavitelné ve 3 rovinách, ve stříbrné barvě – 4 ks	klika GARDA třídy 3 (rozteč 92 mm) 1835
čepy proti vysazení – 5 ks	vložky třídy 6 1353
vyfrézovaný otvor pro kliku GARDA (rozteč 92 mm)	kukátko 576
ROZMĚRY	averzní elektrický zámek ES1 značky Bira (ve verzi s kovovou zárubní)
kovová zárubeň:	práh z nerezové oceli ke kovové zárubni (1 ks) 1353
křídlo (ve falci): 924 x 2022 mm	POZOR! Aby dveře splnily parametry odolnosti proti vloupání, musí dveřní kliky splňovat požadavky alespoň 3. třídy odolnosti proti vloupání a bubínkové vložky min. 4. třídy odolnosti související s klíčem a min. 1. třídy odolnosti proti útoku podle normy PN-EN 1303:2007+AC:2008.
dveře (na vnější straně zárubně): 1004 x 2071 mm	
šířka 90 Plus – 1024x2075 mm umožňuje dosáhnout světlé šířky průchodu min. 900 mm při otevření křídla pod úhlem 90°)	

KLIKY

K VCHODOVÝM A VNITŘNÍM DVEŘÍM



OTERMA		TŘÍDA II rozeč 72 mm	
barva	stříbrné, inox	titan	
klika - klika na štítku	1176	1176	
horní rozeta	471	471	
klika - s koulí	1353	1353	



OTERMA II		TŘÍDA II rozeč 72 mm	
barva	stříbrné, inox	titan	
klika - klika na štítku	1235	1235	
horní rozeta	647	647	
klika - s koulí	1353	1353	



GARDA*	rozeč 72 mm		TŘÍDA III rozeč 92 mm	
	F1 (stříbrné)	černá	F1 (stříbrné)	černá
klika - klika na štítku se zabezpečením vložky	1835	2118	1835	2118
horní rozeta se zabezpečením vložky	729	824	729	824

klika GARDA ke dveřím ELEGANT PLUS, ELEGANT INOX, SATURN: šrouby o délce 80 mm, čtyřhran 130 mm

klika GARDA ke dveřím ARGALI: šrouby o délce 90 mm, čtyřhran 130 mm

* klika GARDA o rozeči 92 mm k vnějším dveřím: SATURN, ARGALI, ELEGANT PLUS, ELEGANT INOX

VLOŽKY K VCHODOVÝM A VNITŘNÍM DVEŘÍM



	vložka třídy B		vložka třídy 6 (třída C)
	1 ks	1 ks (s koulí)	sada - 2 ks (s 1 koulí)
barva	zlatá, stříbrná	zlatá, stříbrná	zlatá, nikl-satén
pro dveře B-30	-	-	1588
pro dveře CERBER PLUS*	459	576	1588
pro dveře RC3	-	-	1588
pro dveře ELEGANT PLUS, ELEGANT INOX, SATURN	-	-	1588
pro dveře ARGALI	-	-	3176

* při objednávání vložek s koulí je potřeba uvést směr otevření dveří

KRYTKY PANTŮ K VNĚJŠÍM DVEŘÍM (komplet 2 kusy na jeden pant)



odstíny: zlatý, matný chrom

118

Komplet na jeden pant se skládá ze dvou stejných krytek.

KUKÁTKO

barva: stříbrná, zlatá

určené pro vchodové dveře B-30, RC3	576
určené pro vchodové dveře CERBER PLUS	141

VLOŽKY PRO VNITŘNÍ DVEŘE

1 ks
zlatá, stříbrná

pro falcové 30/35	259
pro bezfalcové, jednokřídlé 30/30	259
pro dvoukřídlé bezfalcové dveře 30/35	259

Vložky ke dveřím

Lp.	rozměr vložky	výrobce	Cerber PLUS/Cerber PLUS 37 dB				B-30		RC3		ELEGANT PLUS / ELEGANT INOX		SATURN	ARGALI
			klika Garda se zabezpečením vložky		s klikou OTERMA, OTERMA II		klika Garda se zabezpečením vložky		klika Garda se zabezpečením vložky		klika Garda se zabezpečením vložky		klika Garda se zabezpečením vložky	klika Garda se zabezpečením vložky
			otevírané směrem dovnitř	otevírané směrem ven	otevírané směrem dovnitř	otevírané směrem ven	otevírané směrem dovnitř	otevírané směrem ven	otevírané směrem dovnitř	otevírané směrem ven	otevírané směrem dovnitř	otevírané směrem ven	obě verze	obě verze
1	30x35G	LOB			x									
2	30Gx40	LOB				x								
3	30Gx35	Wilka		x										
4	30x35G	Wilka	x											
5	40x30G	Wilka							x					
6	35Gx45	Wilka					x							
7	35x40G	Wilka					x		x					
8	35Gx50	Wilka										x		
9	35Gx55	Wilka									x			
10	55Gx35	Wilka								x				
11	55Gx50	Wilka											x	

Kukátko :
- dveře, Cerber PLUS: kukátko Ø15 LOB rozsah 35-55 mm
- technické dveře: kukátko Ø20 Panorama 200 rozsah 45-70 mm

POZOR! Pro splnění podmínek odolnosti proti ohni je nutno u dveří použít kliky splňující požadavky normy PN-EN 1906:2012, vložky splňující požadavky normy PN-EN 1303:2007 + AC:2008

NASTAVITELNÉ ZÁRUBNĚ PRO VCHODOVÉ DVEŘE

PRO BEZPEČNOSTNÍ DVEŘE B-30, CERBER PLUS, RC3

PŘÍPLATEK ZA REGULAČNÍ SADU K BEZPEČNOSTNÍM DVEŘÍM B-30, RC3, CERBER PLUS (S PLOCHÝMI LIŠTAMI - 60 mm)
(JEDNOSTRANNÉ FRÉZOVÁNÍ ZÁRUBNÍ PRO MONTÁŽ PANELŮ A LIŠT)

CERBER PLUS, CERBER PLUS RC2		B-30, RC3		ECO TOP	pro laminované	DÝHOVANÉ		
symbol	rozsah nastavení	symbol zárubně	stupeň regulace		HIGH TOP	SKUPINA A	SKUPINA B	SKUPINA C
					LAMISTONE CPL SILKSTONE			
ZC 1	92-112	ZB1	100-120	3541	3647	5082	5847	6153
ZC 2	112-136	ZB2	120-144	3541	3647	5082	5847	6153
ZC 3	136-180	ZB3	144-188	3965	4082	5682	6565	6894
ZC 4	180-202	ZB4	188-210	3965	4082	5682	6565	6894
ZC 5	202-246	ZB5	210-254	4447	4576	6365	7294	7659
ZC 6	246-268	ZB6	254-276	4447	4576	6365	7294	7659
ZC 7	268-312	ZB7	276-320	4894	5024	6941	7953	8353
ZC 8	312-334	ZB8	320-342	4894	5024	6941	7953	8353
ZC 9	334-378	ZB9	342-386	5518	5671	7812	9000	9447
ZC 10	378-402	ZB10	386-410	5518	5671	7812	9000	9447
		ZB11	410-429	6882	7071	9682	11153	11706
		ZB12	429-476	6882	7071	9682	11153	11706
		ZB13	476-495	7306	7506	10271	11835	12424
		ZB14	495-542	7306	7506	10271	11835	12424

PŘÍPLATKY

u zárubní s jinými než standardními rozměry (příplatek za každý rozměrový modul) **+10%**

CENA **bez DPH**

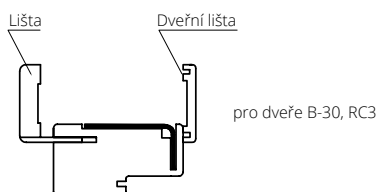

pro dveře B-30, RC3

symbol	rozsah nastavení	KOMPLETACE
ZB1	100-120	Zárubeň 100 mm, lišta, obložková lišta 32 mm
ZB2	120-144	Zárubeň 100 mm, lišta, obložková lišta 52 mm

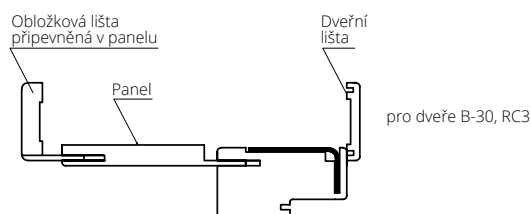

pro dveře B-30, RC3

symbol	rozsah nastavení	KOMPLETACE
ZB3	144-188	Zárubeň 100 mm, lišta, obložková lišta 32 mm, panel 76 mm
ZB4	188-210	Zárubeň 100 mm, lišta, obložková lišta 52 mm, panel 76 mm
ZB5	210-254	Zárubeň 100 mm, lišta, obložková lišta 32 mm, panel 142 mm
ZB6	254-276	Zárubeň 100 mm, lišta, obložková lišta 52 mm, panel 142 mm
ZB7	276-320	Zárubeň 100 mm, lišta, obložková lišta 32 mm, panel 208 mm
ZB8	320-342	Zárubeň 100 mm, lišta, obložková lišta 52 mm, panel 208 mm
ZB9	342-386	Zárubeň 100 mm, lišta, obložková lišta 32 mm, panel 274 mm
ZB10	386-410	Zárubeň 100 mm, lišta, obložková lišta 52 mm, panel 274 mm

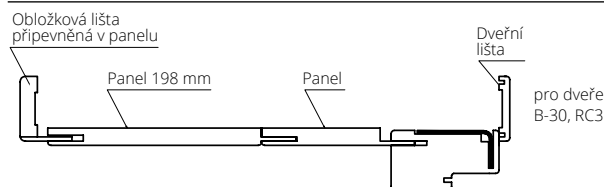

pro dveře B-30, RC3

symbol	rozsah nastavení	KOMPLETACE
ZB11	410-429	Zárubeň 100 mm, lišta, obložková lišta 32 mm, panel 142+198 mm
ZB12	429-476	Zárubeň 100 mm, lišta, obložková lišta 52 mm, panel 142+198 mm
ZB13	476-495	Zárubeň 100 mm, lišta, obložková lišta 32 mm, panel 208+198 mm
ZB14	495-542	Zárubeň 100 mm, lišta, obložková lišta 52 mm, panel 208+198 mm

pro dveře CERBER PLUS

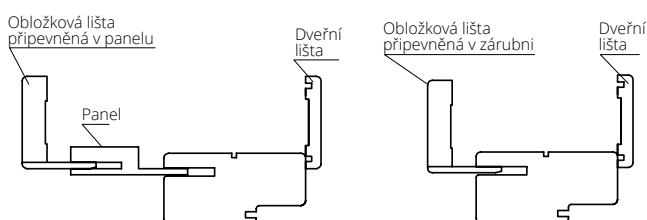

symbol	rozsah nastavení	KOMPLETACE
ZC 1	92-112	Zárubeň 92 mm, dveřní lišta, obložková lišta 32 mm
ZC 2	112-136	Zárubeň 92 mm, dveřní lišta, obložková lišta 52 mm
ZC 3	136-180	Zárubeň 92 mm, dveřní lišta, obložková lišta 32 mm, panel 76 mm
ZC 4	180-202	Zárubeň 92 mm, dveřní lišta, obložková lišta 52 mm, panel 76 mm
ZC 5	202-246	Zárubeň 92 mm, dveřní lišta, obložková lišta 32 mm, panel 142 mm
ZC 6	246-268	Zárubeň 92 mm, dveřní lišta, obložková lišta 52 mm, panel 142 mm
ZC 7	268-312	Zárubeň 92 mm, dveřní lišta, obložková lišta 32 mm, panel 208 mm
ZC 8	312-334	Zárubeň 92 mm, dveřní lišta, obložková lišta 52 mm, panel 208 mm
ZC 9	334-378	Zárubeň 92 mm, dveřní lišta, obložková lišta 32 mm, panel 274 mm
ZC 10	378-402	Zárubeň 92 mm, dveřní lišta, obložková lišta 52 mm, panel 274 mm

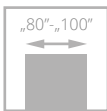

dveře ARGALI, vzor W02

ARGALI

od **38824**
cena dveří **bez DPH**

**koeficient tepelné prostupnosti: $U_d=0,78 \text{ W/m}^2\text{K}^*$
třída odolnosti proti vloupání RC2**

Dveře ve falcovém systému. Konstrukce křídla je zhotovena z dřevěného borovicového rámu vyztuženého ocelovým profilem, obloženého dvěma dřevotřískovými deskami pokrytými přírodní dubovou dýhou. Povrch desek je natíraný krycími barvami nebo transparentními laky. Výplň tvoří termoizolační vrstva. Na povrchu křídla, na vnější straně je aplikace z nerezové oceli INOX. Tloušťka křídla 81 mm



klika, plechový panel



horní rozeta

**$U_d=0,78^*$
 $\text{W/m}^2\text{K}$**

**KOEFICIENT
TEPELNÉ
PROSTUPNOSTI**



závěs

*podrobné výsledky zkoušek najdete na www.pol-skone.eu



dveře ARGALI, vzor W02

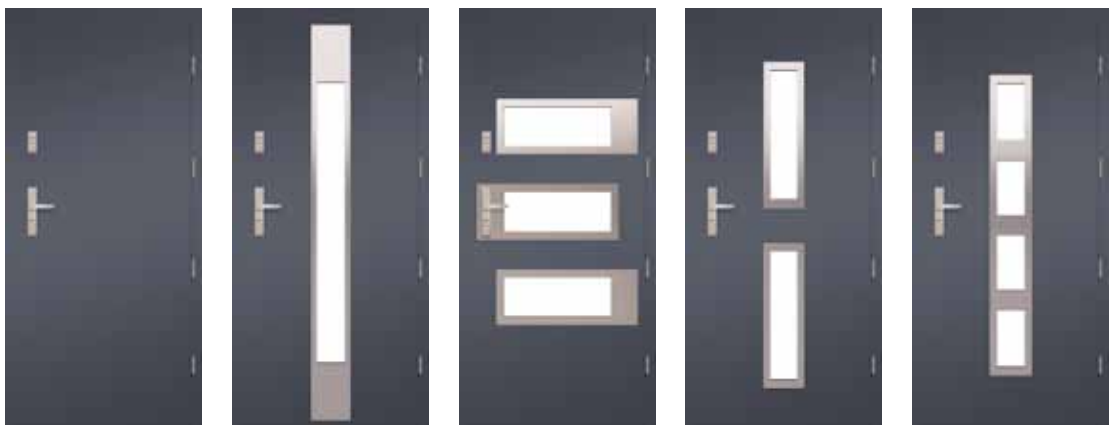

VERZE	W00	W01	W02	W03	W04
KRYCÍ BARVY	38824	44000	44000	44000	44000
TRANSPARENTNÍ BARVY	42706	47882	47882	47882	47882

BAREVNÉ PROVEDENÍ



VOLITELNÉ BAREVNÉ PROVEDENÍ



příplatek podle skupin barev RAL, NCS (str. 9)

SKUPINA I	SKUPINA II	SKUPINA III	SKUPINA IV	SKUPINA V
3647	4941	6353	7341	8471

VYBAVENÍ

STANDARDNÍ
zárubeň 100x70 mm, borovicová zárubeň: krycí barvy;
dubová zárubeň: transparentní barvy
dubový práh s hliníkovým profilem
systém proti vysazení („francouzský falc“)
dvojitý systém těsnění (po obvodu křídla a zárubně)
paket tří tabulí paket tří tabulí s tepelným rámečkem Chromatech Ultra
závěsy šroubované, nastavitelné ve třech rovinách – 4 ks
zámek FUHR lištový, čtyřbodový (2 trny a 2 háčky) ovládaný klikou na dvě vložky, zamykatelný zvednutím kliky, nezávislá
horní vložka, rozteč 92 mm

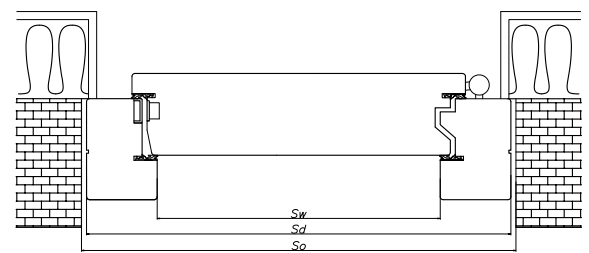

ŠÍŘKA	jednokřídlé dveře		
	typ	S _o	S _d
„80“	1000	971	801
„90“	1100	1071	901
„100“	1200	1171	1001

VÝŠKA	H _o	H _d	H _w
		2120	2105

So, Ho – navrhovaný montážní rozměr
 Sd, Hd – rozměry dveří na vnější straně zárubně
 Sw, Hw – světlá šířka / výška průchodu

DOPLŇKOVÉ (za příplatek)	
kryty na závěsy – 1 sada (2 ks na jeden závěs)	118
vložka třídy 6 (třída C): 55G/50 (sada – 2 ks s koulí)	3094
klika GARDA	str. 150
PARAMETRY	
koeficient tepelné prostupnosti: Ud=0,78 W/m²K pro borovicové dveře W00 s šířkou „90“, podle PN-EN 14351-1+A1:2010	
koeficient tepelné prostupnosti v paketu bezpečnostních skel třídy P4 v kombinaci s průhledným sklem	
Ug=0,5 W/m²K wg EN 674	
třída odolnosti proti vloupání dle EN 1627 RC2	

Aby dveře splnily parametry třídy RC2 odolnosti proti vloupání, je nutno použít kliky alespoň 2. třídy odolnosti proti vloupání podle normy PN-EN 1906:2012 a bubínkové vložky min. 4. třídy odolnosti související s klíčem a min. 1. třídy odolnosti proti útoku podle normy PN-EN 1303:2007+AC:2008.

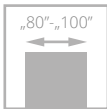

SATURN

od **34941**
cena dveří **bez DPH**

**koeficient tepelné prostupnosti: $U_d=1,1 \text{ W/m}^2\text{K}^*$
třída odolnosti proti vloupání **RC2****

Dveře ve falcovém systému jsou zhotoveny z dřevěného borovicového rámu vyztuženého ocelovým profilem (na straně závěsů je dubová lišta), obloženého dvěma dřevotřískovými deskami pokrytými přírodní dubovou dýhou. Povrch křidel je natíraný krycími barvami nebo transparentními laky. Výplň tvoří termoizolační vrstva. Na povrchu křídla, na vnější straně, je aplikace z nerezové oceli INOX (týká se verzí L1, L2, L3, L4).
Tloušťka křídla 61 mm.



klika



horní rozeta

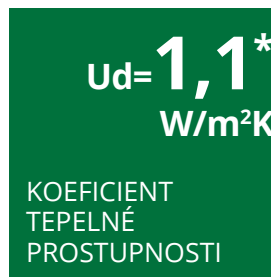

plech-panel

dveře SATURN, vzor 03S1

*podrobné výsledky zkoušek najdete na www.pol-skone.eu



dveře SATURN, vzor L2



VERZE	00	01	02	03	03S1	04S1	04S2
KRYCÍ BARVY	34941	38824	38824	38824	43529	38824	38824
TRANSPARENTNÍ BARVY	38824	42706	42706	42706	47882	42706	42706



VERZE	04S3	04S5	L1	L2	L3	L4
KRYCÍ BARVY	40118	49176	38824	38824	38824	38824
TRANSPARENTNÍ BARVY	44000	53059	42706	42706	42706	42706

NÁSTAVCE K ROZŠÍŘENÍ ZÁRUBNĚ PRO DVEŘE SATURN

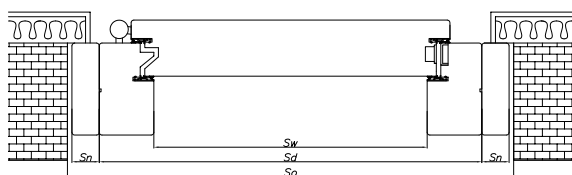

Cena rozšiřovacích nástavců (bez DPH)

	10 mm x 100 mm	20 mm x 100 mm	30 mm x 100 mm
borovicové	1647 (sada) 294 (mb.)	1882 (sada) 353 (mb.)	2118 (sada) 412 (mb.)
dubové	2118 (sada) 412 (mb.)	2706 (sada) 529 (mb.)	2941 (sada) 588 (mb.)

Jednokřídlé dveře s nástavci na rozšíření zárubně

ŠÍŘKA					
Typ	S _w	S _d	S _n	S _o	H _o
„80“	811	931	10	980	2110
			20	1000	2120
			30	1020	2130
„90“	911	1031	10	1080	2110
			20	1100	2120
			30	1120	2130
„100“	1011	1131	10	1180	2110
			20	1200	2120
			30	1220	2130
VÝŠKA:				H _d	H _w
				2081	2000

S_w, H_w - světlá šířka / výška průchodu, S_d, H_d - rozměry dveří na vnější straně zárubně
S_n - šířka rozšiřovacích nástavců, S_o, H_o - navrhovaný montážní rozměr

BAREVNÉ PŘÍPLATEK

KRYCÍ BARVY	000 bílá (NCS s0500-N)	010 hnědá (NCS s8010-Y90R)
--------------------	------------------------------	----------------------------------

TRANSPARENTNÍ BARVY
vybarvení na dubu

VOLITELNÉ BAREVNÉ PŘÍPLATEK

KRYCÍ BARVY	 odstíny vzorníku RAL a NCS (kromě metalických)
--------------------	--

příplatek podle skupin barev RAL, NCS (str. 9)

SKUPINA I	SKUPINA II	SKUPINA III	SKUPINA IV	SKUPINA V
3647	4941	6353	7341	8471

VYBAVENÍ

STANDARDNÍ
dubový práh s hliníkovým profilem
zárubeň 100x60 mm; dubová zárubeň: transparentní nebo krycí barvy
systém proti vysazení („francouzský falc“)
dvojitý systém těsnění (po obvodu křídla a zárubně)
paket skel: bezpečnostní sklo třídy P4 paket skel: bezpečnostní sklo třídy P4 s tepelným rámečkem Chromatech Ultra
závěsy šroubované, nastavitelné ve třech rovinách – 4 ks
zámek FUHR lištový, čtyřbodový (2 trny a 2 háky) ovládaný klikou na dvě vložky, zamykatelný zvednutím kliky, nezávislá horní vložka, rozteč 92 mm

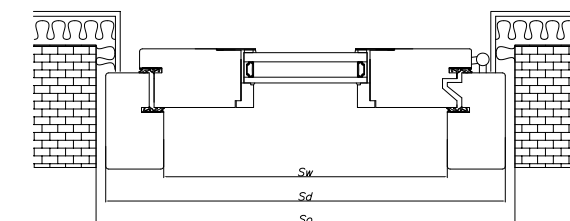

ŠÍŘKA			
jednokřídlé dveře			
typ	S _o	S _d	S _w
„80“	960	931	811
„90“	1060	1031	911
„100“	1160	1131	1011
VÝŠKA		H _d	H _w
		2100	2000

DOPLŇKOVÉ (za příplatek)	kryty na závěsy – 1 sada (2 ks na jeden závěs)	118
	vložka třídy 6 (třída C): 30G/50 (sada – 2 ks s koulí)	1494
	klika GARDA	str. 150
PARAMETRY	koeficient tepelné prostupnosti: U _d =1,1 W/m ² K pro dveře verze 00 s šířkou „90“, podle PN-EN 14351-1+A1:2010	
	koeficient tepelné prostupnosti v paketu bezpečnostních skel třídy P4 v kombinaci s průhledným sklem	
	U _g =1,0 W/m ² K wg EN 674	
	třída odolnosti proti vloupání EN 1627 RC2	

Aby dveře splnily parametry třídy RC2 odolnosti proti vloupání, je nutno použít kliky alespoň 2. třídy odolnosti proti vloupání podle normy PN-EN 1906:2012 a bubínkové vložky min. 4. třídy odolnosti související s klíčem a min. 1. třídy odolnosti proti útoku podle normy PN-EN 1303:2007+AC:2008.

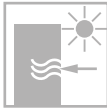
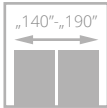
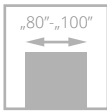

dveře ELEGANT PLUS, vzor 03

ELEGANT PLUS

od **45882**
cena dveří **bez DPH**

koeficient tepelné prostupnosti: **Ud=1,4 W/m²K***

Dveře ve falcovém systému. Rám z vrstveného lepeného borovicového nebo dubového dřeva o tloušťce 68 mm. Výplň tvoří paket skel nebo termoizolační ozdobný panel.



klika



horní rozeta

Ud=1,4*
W/m²K
KOEFIČENT
TEPELNÉ
PROSTUPNOSTI



závěs

*podrobné výsledky zkoušek najdete na www.pol-skone.eu



dveře ELEGANT PLUS, vzor D08



VERZE 03 04 07 08 10



VERZE D03 D04 D08

jednokřídlé	45882
dvoukřídlé „90“+„40“	68824
dvoukřídlé „90“+„50“	73412
dvoukřídlé „90“+„60“	78000
dvoukřídlé „90“+„70“	82588
dvoukřídlé „90“+„80“	87176
dvoukřídlé „90“+„90“	91765

PŘÍPLATKY

dubové dveře	+25%
--------------	-------------

Ikony znázorňují rozměry „90“+„40“, ostatní rozměry jsou dostupné po konzultaci s prodejním oddělením

BAREVNÉ PROVEDENÍ

KRYCÍ BARVY

000 bílá (NCS s0500-N)	010 hnědá (NCS s8010-Y90R)
-------------------------------------	---

TRANSPARENTNÍ BARVY

vybarvení na borovicí a dubu

VOLITELNÉ BAREVNÉ PROVEDENÍ

KRYCÍ BARVY

odstíny vzorníku RAL a NCS (kromě metalických)

příplatek podle skupin barev RAL, NCS (str. 9)

SKUPINA I	SKUPINA II	SKUPINA III	SKUPINA IV	SKUPINA V
3647	4941	6353	7341	8471

VYBAVENÍ

STANDARDNÍ
paket skel Ug=1,0 W/m²K s tepelným rámečkem
nízký dubový práh 20mm
dřevěná okapnice
systém dvojitého těsnění
zárubeň: borovicová
zámek FUHR lištový, čtyřbodový (2 trny a 2 háky)
ovládaný klikou na dvě vložky
závěsy šroubované, nastavitelné ve třech rovinách – 4 ks
čepy proti vysazení

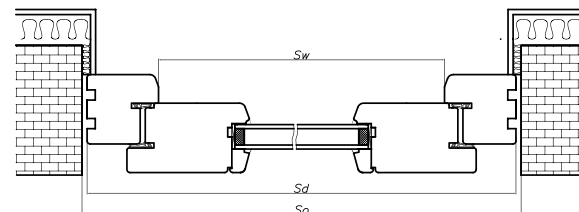

ŠÍŘKA							
jednokřídlé dveře			dvoukřídlé dveře				
typ	S _o	S _d	S _w	typ	S _o	S _d	S _w
„80“	975	945	805	„90“+„40“	1530	1498	1358
„90“	1075	1045	905	„90“+„50“	1630	1598	1458
„100“	1175	1145	1005	„90“+„60“	1730	1698	1558
				„90“+„70“	1830	1798	1658
				„90“+„80“	1930	1898	1758
				„90“+„90“	2030	1998	1958

VÝŠKA	H _o	H _d	H _w
	2105	2090	2000

So, Ho – navrhovaný montážní rozměr
Sd, Hd – rozměry dveří na vnější straně zárubně
Sw, Hw – světlá šířka / výška průchodu

DOPLŇKOVÉ (za příplatek)	
dubové dveře	+25%
kryty na závěsy – 1 sada (2 ks na jeden závěs)	118
vložka třídy 6 (třída C): 35G/55 (u dveří otevírané směrem ven), 55G/35 (u dveří otevíraných dovnitř)	1494
(sada – 2 ks s koulí)	
klika GARDA	str. 150

PARAMETRY
koeficient tepelné prostupnosti: Ud=1,4 W/m²K pro dveře verze 03 (tříděná borovice), podle PN-EN 14351-1+A1:2010
koeficient tepelné prostupnosti v paketu bezpečnostních skel třídy P4 v kombinaci s průhledným sklem Ug=1,0 W/m²K wg EN 673

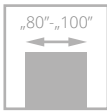

dveře ELEGANT INOX, vzor W1

ELEGANT INOX

od **45882**
cena dveří **bez DPH**

koeficient tepelné prostupnosti: **Ud=1,4 W/m²K***

Dveřní křídlo ve falcovém systému. Rám z vrstveného lepeného borovicového nebo dubového dřeva o tloušťce 68 mm. Výplň tvoří termoizolační panel a skleněná tabule, na termoizolačním panelu je oboustranně nalepena aplikace z nerezové oceli INOX.



klika



zasklení, nerezový ozdobný prvek

Ud=1,4*
W/m²K

KOEFICIENT
TEPELNÉ
PROSTUPNOSTI



závěs

*podrobné výsledky zkoušek najdete na www.pol-skone.eu



dveře ELEGANT INOX, vzor W4



Verze	W1	W2	W3	W4
BOROVICE	45882	45882	45882	45882
DUB	57059	57059	57059	57059

BAREVNÉ PROVEDENÍ



VOLITELNÉ BAREVNÉ PROVEDENÍ



příplatek podle skupin barev RAL, NCS (str. 9)

SKUPINA I	SKUPINA II	SKUPINA III	SKUPINA IV	SKUPINA V
3647	4941	6353	7341	8471

VYBAVENÍ

STANDARDNÍ
nízký dubový práh 20 mm
dvojitý systém těsnění (po obvodu křídla a zárubně)
paket skel: bezpečnostní sklo s tepelným rámečkem Chromatech Ultra
závěsy šroubované, nastavitelné ve třech rovinách – 4 ks
čepy proti vysazení
zámek FUHR lištový, čtyřbodový (2 trny a 2 háky) ovládaný klikou na dvě vložky

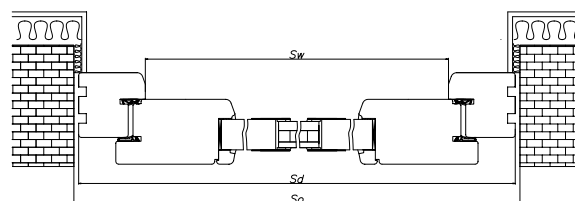

ŠÍŘKA	jednokřídlé dveře		
	typ	S _o	S _d
„80“	975	945	805*
„90“	1075	1045	905
„100“	1175	1145	1005

VÝŠKA	H _o	H _d	H _w
		2105	2090

S_o, H_o – navrhovaný montážní rozměr
 S_d, H_d – rozměry dveří na vnější straně zárubně
 S_w, H_w – světlá šířka / výška průchodu

DOPLŇKOVÉ (za příplatek)	
kryty na závěsy – 1 sada (2 ks na jeden závěs)	118
vložka třídy 6 (třída C): 35G/55 (u dveří otevírané směrem ven), 55G/35 (u dveří otevíraných dovnitř)	1494
(sada – 2 ks s koulí)	
klika GARDA	str. 150

PARAMETRY
koeficient tepelné prostupnosti: U _d =1,4 W/m ² K pro dveře šířky „90“, tříděná borovice, ve všech vzorech, podle PN-EN 14351-1+A1:2010
koeficient tepelné prostupnosti v paketu bezpečnostních skel třídy P4 v kombinaci s průhledným sklem
U _g =1,2 W/m ² K wg EN 673

NADSVĚTLÍKY PRO VNĚJŠÍ DVEŘE

PRO DVEŘE ELEGANT PLUS, ELEGANT INOX

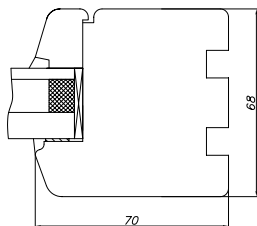

Minimální rozměr nadsvětlíku 410 mm (šířka i výška).
Ceny za nadsvětlíky zasklené průhledným sklem P4/16/4 u obdélníkového tvaru.
U obloukového tvaru, příčlíl, ozdobného skla, typů: ANTISOL, STOPSOL – individuální kalkulace.

PRO DVEŘE SATURN, ARGALI

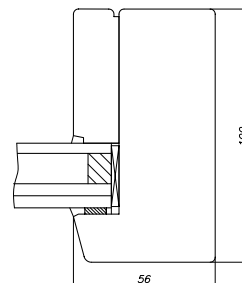

Minimální rozměr nadsvětlíku 385 mm (šířka i výška).
Ceny za nadsvětlíky zasklené průhledným sklem P4/16/4 pro dveře Argali nebo P4/16/4 pro dveře Saturn u obdélníkového tvaru

Boční i horní světlíky jsou zaskleny bezpečnostním sklem třídy P4 (P4/16/4).

Boční i horní světlíky jsou zaskleny bezpečnostním sklem třídy P4 (P4/16/4/16//4).

NADSVĚTLÍKY	cena 1 m ² plochy	
	do 0,6 m ²	přesahuje 0,6 m ²
borovicové	18529	12353
dubové	24706	18529

NADSVĚTLÍKY	cena 1 m ² plochy	
	do 0,6 m ²	přesahuje 0,6 m ²
borovicové	23165	15447
dubové	30882	23165

Schematické výkresy lze získat po domluvě s obchodním oddělením.

ZASTŘEŠENÍ

Vnější dveře je nutno chránit před přímými atmosférickými srážkami a sluncem pomocí vhodného zastřešení. Zastřešení musí v letním období na celé dveře vrhat stín. Nade dveřmi musí být použita stříška, jejíž obrys musí přečnívat přes otevřené dveře. Při montáži dveří do výklenku se stříška nevyžaduje, pokud otevřené dveře nevyčnívají mimo výklenek.

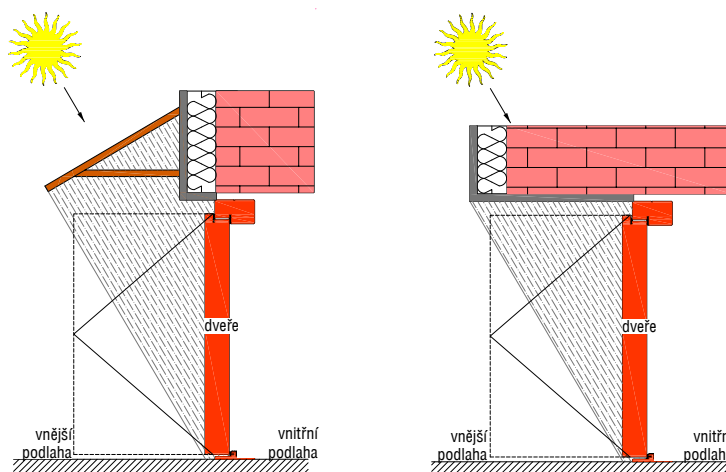

BAREVNÉ PROVEDENÍ PRO VNĚJŠÍ DVEŘE

VYBARVENÍ NA BOROVICI

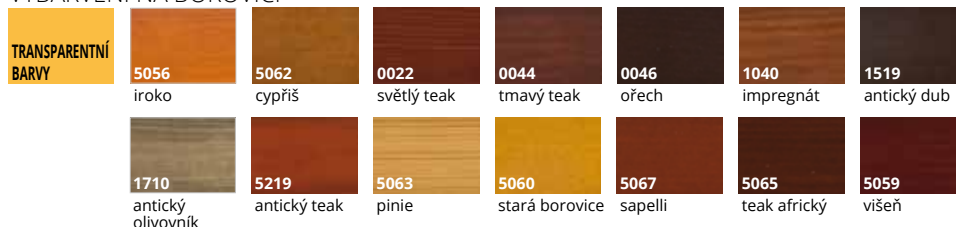

VYBARVENÍ NA DUBU

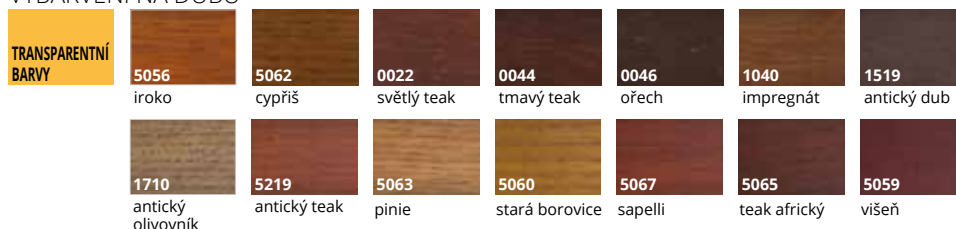

ZÁPISKY

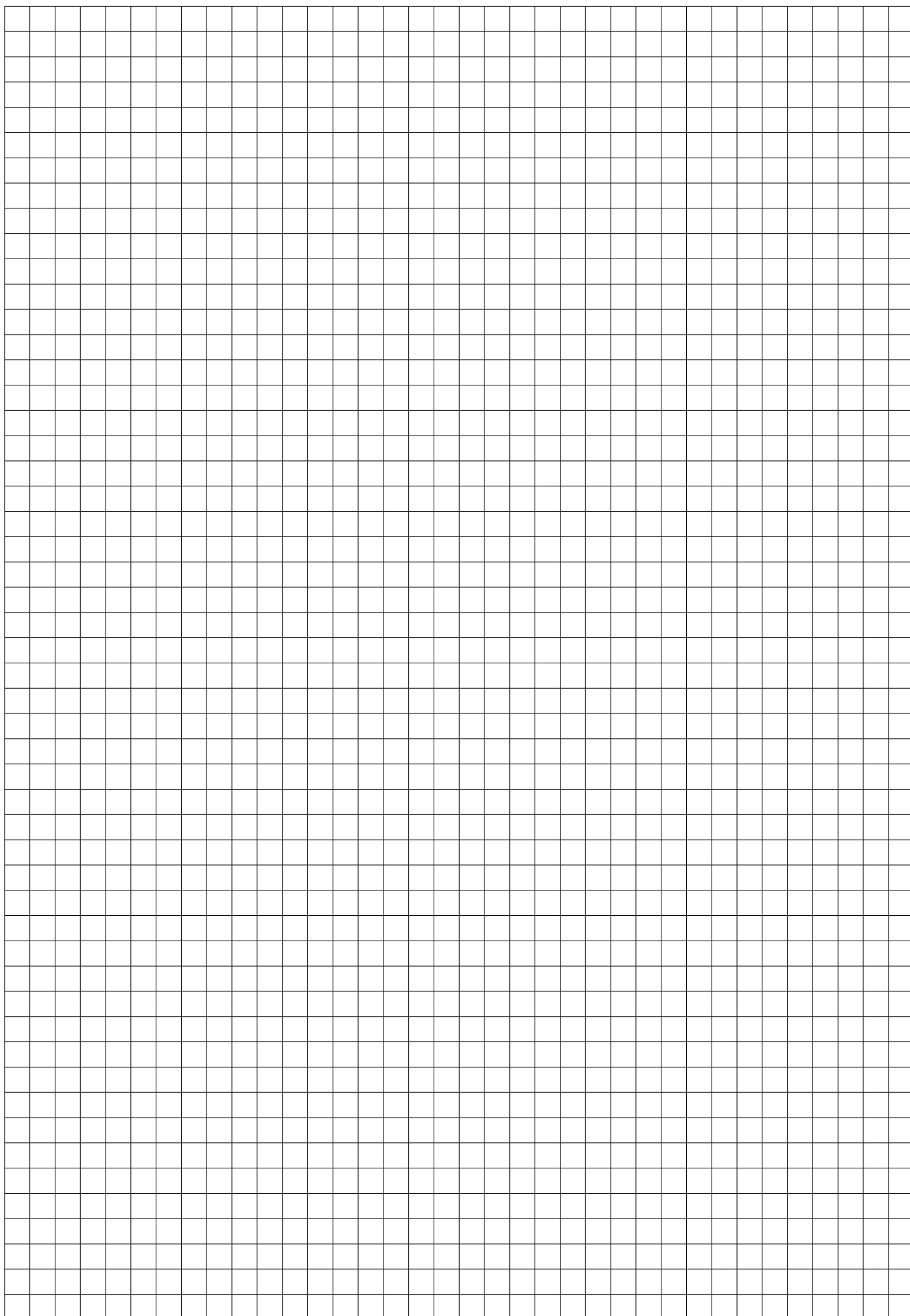

ZÁPISKY

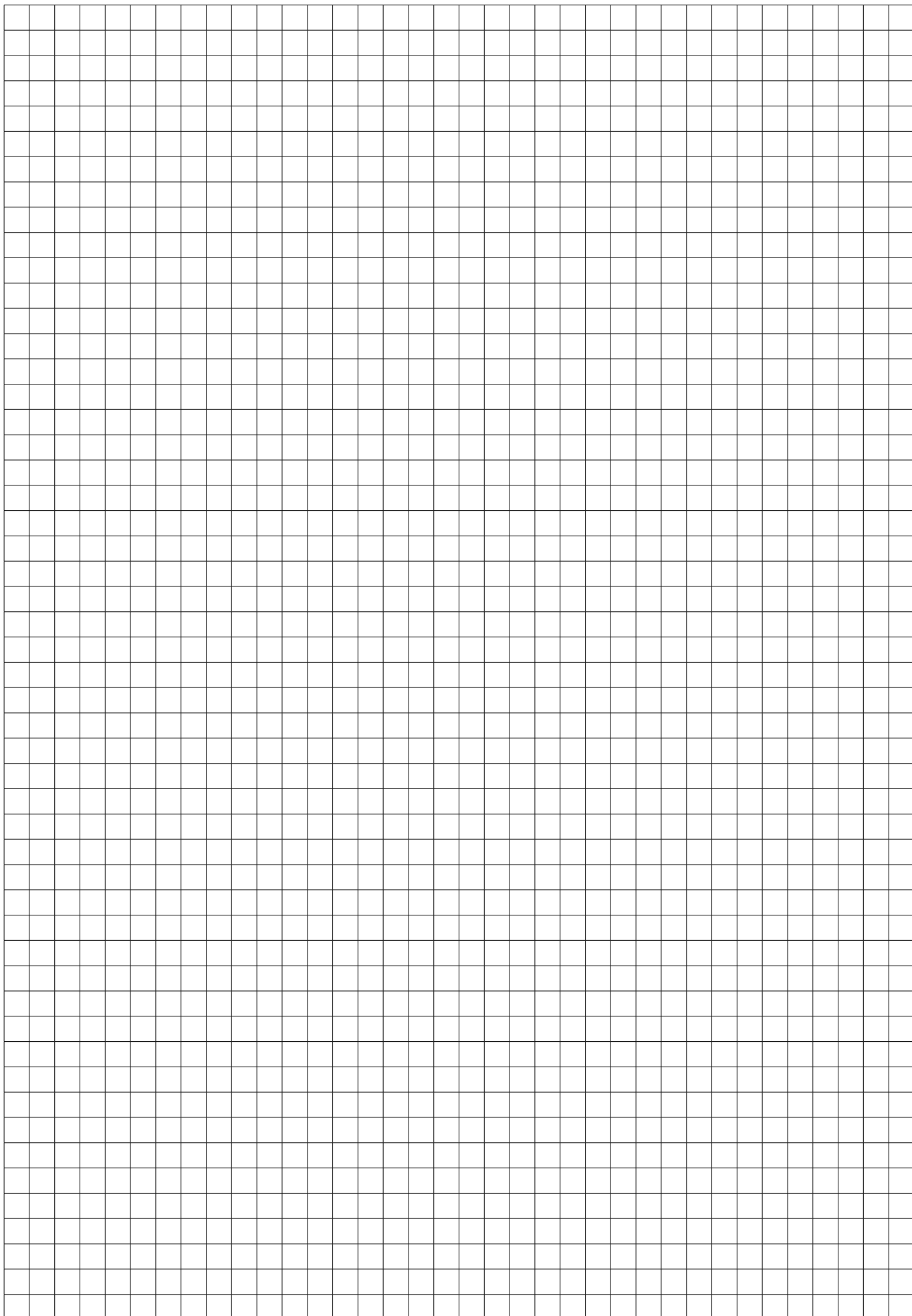



Warszawa

POLSKA

Lublin

ČESKÁ REPUBLIKA

+420 778 700 714
info@pol-skone.cz

SLOVENSKO

+420 778 700 714
info@pol-skone.cz



POL-SKONE®

DVEŘE A OKNA

POL-SKONE CZ s.r.o

Zastoupení pro Českou republiku a Slovensko

Sídlo firmy a administrativa:

Náchodská 607

Hradec Králové 503 01

tel. 00420 778 700 714

e-mail: info@pol-skone.cz

www.pol-skone.cz

Sklad a expedice

Hrobice 52

533 52 Staré Hradiště u Pardubic

tel. 00420 725 323 778

OBCHODNÍ PARTNER